



# Dialight® Reliant™ High Bay LED-Leuchte – CE

Technisches Datenblatt – EMEA

# Reliant™ High Bay LED-Leuchte

## 100-277 VAC



### Zertifizierungen und Klassifizierungen

- 10 Jahre Garantie
- CE / ENEC
- IP66
- Lebensdauer L70 > 100.000 Stunden bei 55 °C
- Lebensdauer L90 > 100.000 Stunden bei 25 °C

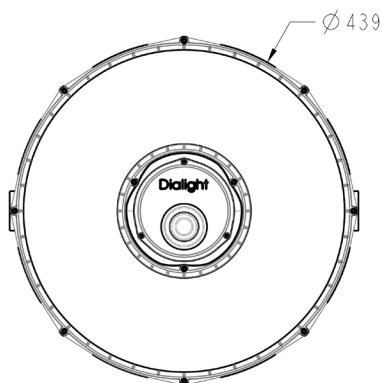
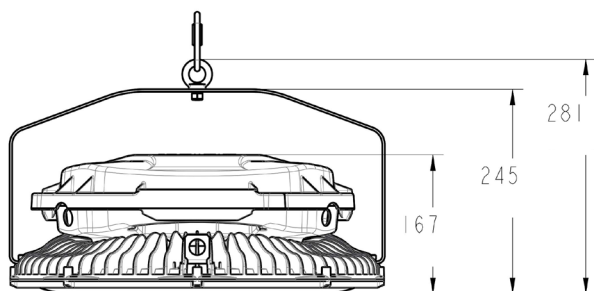

Abmessungen in mm

### Mechanische Daten:

<b>Leuchtengewicht:</b>	9,3 kg
<b>Versandgewicht:</b>	12 kg
<b>Gehäuseabmessungen:</b>	515 x 515 x 350 mm

### Befestigung:

<b>Befestigung:</b>	304 Edelstahl-Bügel
---------------------	---------------------

### Elektrische Daten:

<b>Betriebsspannung:</b>	100 – 277 VAC 50/60Hz
<b>Betriebstemperatur:</b>	-40 °C bis +55 °C
<b>Gesamt-Leistungsverbrauch:</b>	Siehe Tabelle mit Bestelldaten

<b>EMV:</b>	EN 55015 IEC 61000-3-3 IEC 61547 IEC 61000-4-2 IEC 61000-4-3 IEC 61000-4-6 IEC 61000-4-8 IEC 61000-4-11
-------------	--

<b>Überspannungsschutz:</b>	6 kV/3 kA kombinierte Welle, laut IEEE C62.41, Leitung zu Leitung und Leitung zu Masse IEC 61000-4-5 IEC 61000-4-4
-----------------------------	--

<b>THD:</b>	IEC 55015 < 20 % bei 100 – 277 VAC
-------------	------------------------------------

<b>Oberschwingungen:</b>	IEC 61000-3-2, Klasse C
--------------------------	-------------------------

<b>Leistungsfaktor:</b>	> 0,9 bei 100 – 277 VAC
-------------------------	-------------------------

<b>Flicker-Test:</b>	IEC 61000-3-3
----------------------	---------------

<b>Dimmen:</b>	DALI 1.0 und 2.0 - 100-5% 0 – 10 VDC Dimmbar auf - 100-5% Dimmbar über optionale Funkverbindung Dialight IntelliLED Steuerbar - 100-5%
----------------	---

<b>Kabeleingang:</b>	(3) M20
----------------------	---------

<b>Klemmleiste:</b>	5, je 0,5 – 4 mm <sup>2</sup>
---------------------	-------------------------------

### Materialien:

<b>Gehäuse:</b>	Polycarbonat (Abdeckung) Aluminium (Unterteil)
-----------------	---

<b>Abdeckung:</b>	Polycarbonat Glas- und Acryl-Optionen sind ebenfalls erhältlich
-------------------	---

<b>Befestigungsteile:</b>	Edelstahl 304
---------------------------	---------------

<b>Haken:</b>	Edelstahl 304
---------------	---------------

<b>Leuchtenoberfläche:</b>	Ausgezeichnete Doppelbeschichtung - versiegelte Polyester-Oberbeschichtung - Epoxid-Grundierung
----------------------------	---

### Dichtungen:

<b>Lichtmodul:</b>	Santoprene
--------------------	------------

<b>Abzweigdose:</b>	EPDM
---------------------	------

### Photometrische Angaben:

<b>CRI:</b>	80
-------------	----

<b>Lichtfarbe (CCT):</b>	5000K (kaltweiß) Optionen mit 4000K (neutralweiß) erhältlich, bitte Werk kontaktieren
--------------------------	---

Sofern nicht anders angegeben, sind alle Werte typisch (Toleranz +/- 10 %)

**WARNUNG – INSTALLATION UND ZWEITE ABHÄNGUNG.** Die Verwendung von Dialight-Produkten ohne ordnungsgemäße Installation (einschließlich zweiter Abhängung/Sicherheitsnetz) und regelmäßige Inspektionen könnte zu schweren Verletzungen oder Tod führen. Dialight empfiehlt bei allen Installationen die Verwendung einer zweiten Abhängung bzw. eines Sicherheitsnetzes (entsprechend der Installationsumgebung). Es ist die ausschließliche Verantwortlichkeit des Vertragsnehmers, Monteurs und/oder Endnutzers: (a) die Eignung des Produkts für seinen vorgesehenen Nutzungszweck zu bestimmen und (b) sicherzustellen, dass das Produkt sicher (ggf. mit zweiter Abhängung/Sicherheitsnetz) und gemäß allen geltenden Gesetzen und Vorschriften montiert wird. Soweit gemäß dem geltenden Gesetz erlaubt, schließt Dialight jegliche Haftung für Körperverletzung und/oder andere Schäden aufgrund der Entfernung oder anderen Positionsänderung dieses Produkts aus.

## Bestellinformationen

### Reliant™ High Bay LED-Leuchte – 100 – 277 VAC



Artikelnummer	Leuchte Lumen	Watt	lm/W	CCT	Abdeckung	Strahlungsverteilung	Steuerungen
<b>DALI-Modelle</b>							
RRE-4MC2-JDHN-NGN	33.800	232	146	5000K (kaltweiß)	Polycarbonat, klar	Mittel	DALI
RRE-4AC2-JDHN-NGN	33.800	232	146			Oval	
RRE-4MC2-GDHN-NGN	28.200	191	148			Mittel	
RRE-4AC2-GDHN-NGN	28.200	191	148			Oval	
RRE-4MC2-EDHN-NGN	22.800	159	143			Mittel	
RRE-4AC2-EDHN-NGN	22.800	159	143			Oval	
RRE-4MC2-CDHN-NGN	16.900	114	148			Mittel	
RRE-4AC2-CDHN-NGN	16.900	114	148			Oval	
RRE-4MC2-BDHN-NGN	13.400	91	147			Mittel	
RRE-4AC2-BDHN-NGN	13.400	91	147			Oval	
RRE-4MC2-ADHN-NGN	10.600	71	149			Mittel	
RRE-4AC2-ADHN-NGN	10.600	71	149			Oval	

Sofern nicht anders angegeben, sind alle Werte typisch (Toleranz +/- 10 %).

Standardbefestigung: Bügel mit Haken

Bitte wenden Sie sich für Modelle mit Glasabdeckung an die lokalen Verkaufsmitarbeiter.

Stromverbrauch im Standby-Modus < 1 Watt

Informationen über weitere Steuerungsoptionen, einschließlich Bewegungsmelder und IntellILED-Funksteuerung, erhalten Sie von einem Dialight-Verkaufsmitarbeiter oder durch Lesen des Spezifikationsblattes.

Artikelnummern für Zubehör finden Sie auf Seite 7

DALI-Modelle sind auch mit 0-10V-Dimmung kompatibel

# Lichtverteilung

Mittel

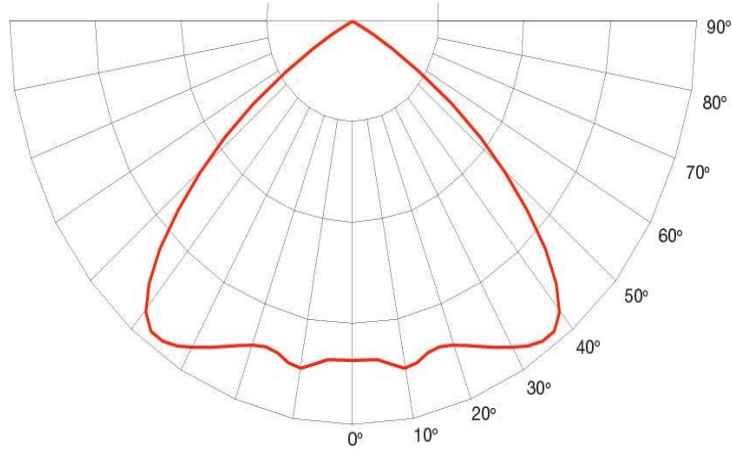

Oval

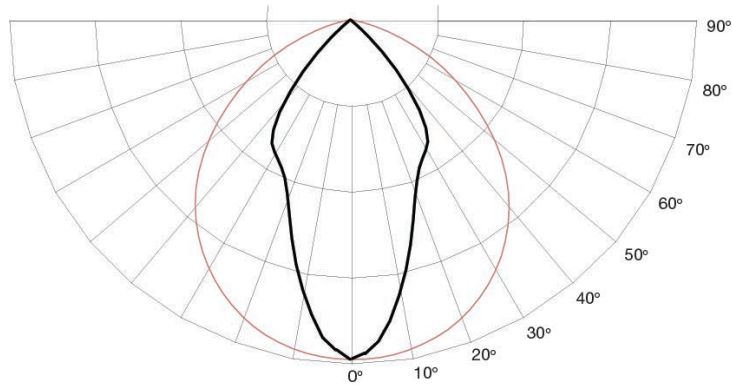

# Einschaltstrom/Schutzschalter

Leistung	Einschaltstrom bei Eingangsspannung			Ungefähre Zeitdauer (T50) des Einschaltstroms			Maximale Anzahl von Lichtern pro Unterbrecher (bei 230 VAC)		
	100 VAC	230 VAC	277 VAC	100 VAC	230 VAC	277 VAC	MAX Lichter pro C10	MAX Lichter pro B16	MAX Lichter pro C16
232	8A	15A	18A	1.5ms	1.5ms	1.5ms	6	9	9
191	8A	15A	18A	1.5ms	1.5ms	1.5ms	7	12	12
159	8A	15A	18A	1.5ms	1.5ms	1.5ms	9	14	14
114	8A	15A	18A	1.5ms	1.5ms	1.5ms	12	20	20
91	8A	15A	18A	1.5ms	1.5ms	1.5ms	19	31	31
71	8A	15A	18A	1.5ms	1.5ms	1.5ms	20	33	33

**HAFTUNGSAUSSCHLUSS.** Alle aufgeführten Informationen werden nach Dialights bestem Wissen bereitgestellt und sind zum Zeitpunkt ihrer Veröffentlichung richtig. Im Falle einer Bestellung finden Sie unter [www.dialight.com](http://www.dialight.com) die aktuellen Versionen: (a) der relevanten Produktdokumentation (einschließlich der relevanten Datenblätter), (b) der Verkaufsbedingungen von Dialight und (c) der entsprechenden Produktgarantie. Soweit erachtet wird, dass ein Vertrag zwischen Dialight und dem Käufer der Dialight-Produkte und/oder einem Endnutzer geschlossen wird, sind die Versionen der Dokumente, die zum Zeitpunkt des Verkaufs unter [www.dialight.com](http://www.dialight.com) zur Verfügung stehen, in den Vertrag aufzunehmen. Bei einer Abweichung zwischen diesem Dokument und Informationen auf [www.dialight.com](http://www.dialight.com) gelten die Informationen auf unserer Website.

# Lichstrom-Wartungsfaktor

Reliant High Bay 11,000-30,000lm (Stunden)										
Umgebungstemperatur Celsius	Umgebungstemperatur	0	15000	30000	45000	60000	75000	90000	100000	150000
	25	100%	98%	96%	95%	94%	92%	91%	90%	86%
	30	100%	97%	96%	95%	93%	92%	91%	90%	86%
	35	99%	97%	95%	94%	93%	92%	90%	89%	85%
	40	98%	96%	95%	93%	92%	91%	90%	89%	85%
	45	98%	96%	94%	93%	92%	90%	89%	88%	84%
	50	94%	92%	91%	89%	88%	87%	86%	85%	81%
	55	94%	85%	84%	83%	81%	80%	79%	78%	74%

Reliant High Bay 36,000lm (Stunden)										
Umgebungstemperatur Celsius	Umgebungstemperatur	0	15000	30000	45000	60000	75000	90000	100000	150000
	25	100%	98%	96%	95%	94%	92%	91%	90%	86%
	30	99%	97%	96%	94%	93%	92%	90%	89%	85%
	35	99%	96%	95%	94%	92%	91%	90%	89%	85%
	40	98%	96%	95%	93%	92%	91%	90%	89%	85%
	45	91%	89%	88%	87%	85%	84%	83%	82%	78%
	50	85%	83%	81%	80%	79%	78%	77%	76%	73%
	55	85%	74%	72%	71%	70%	69%	68%	67%	64%

# Thermisches Roll-Off

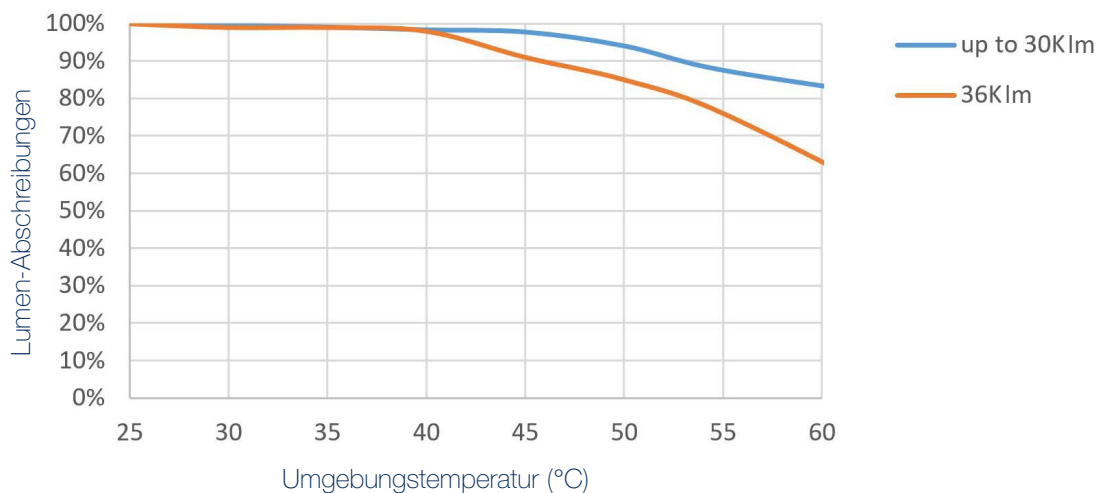

**HAFTUNGS-AUSSCHLUSS.** Alle aufgeführten Informationen werden nach Dialights bestem Wissen bereitgestellt und sind zum Zeitpunkt ihrer Veröffentlichung richtig. Im Falle einer Bestellung finden Sie unter [www.dialight.com](http://www.dialight.com) die aktuellen Versionen: (a) der relevanten Produktdokumentation (einschließlich der relevanten Datenblätter), (b) der Verkaufsbedingungen von Dialight und (c) der entsprechenden Produktgarantie. Soweit erachtet wird, dass ein Vertrag zwischen Dialight und dem Käufer der Dialight-Produkte und/oder einem Endnutzer geschlossen wird, sind die Versionen der Dokumente, die zum Zeitpunkt des Verkaufs unter [www.dialight.com](http://www.dialight.com) zur Verfügung stehen, in den Vertrag aufzunehmen. Bei einer Abweichung zwischen diesem Dokument und Informationen auf [www.dialight.com](http://www.dialight.com) gelten die Informationen auf unserer Website.

# Dimmverhalten

Dimmung mit DALI-Steuerung

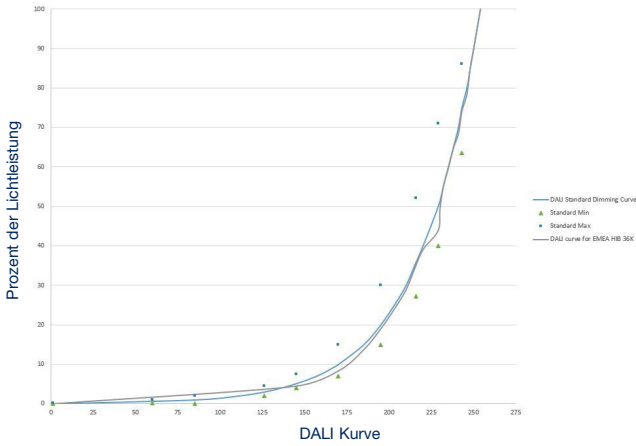

Dimmung mit IntelliLED-Steuerung

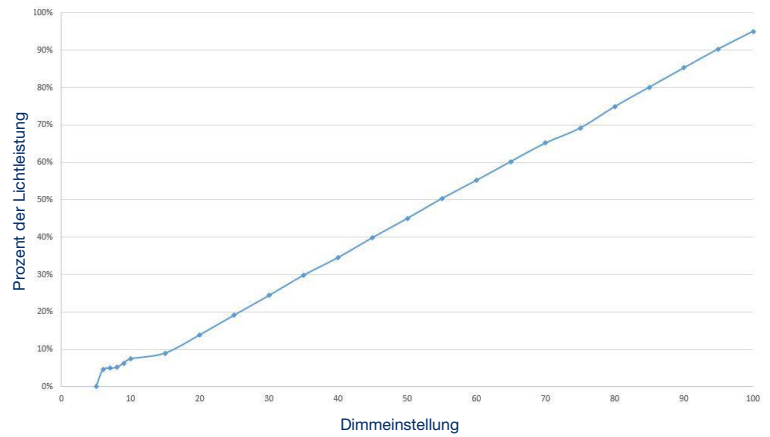

## Dimmung 0 - 10 V

Eingangsleistung vs. Dimm-Spannung

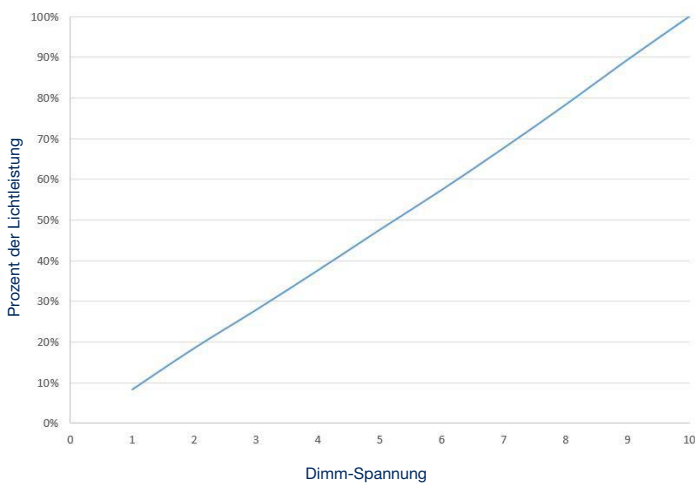

Ausgangsleistung vs. Dimm-Spannung

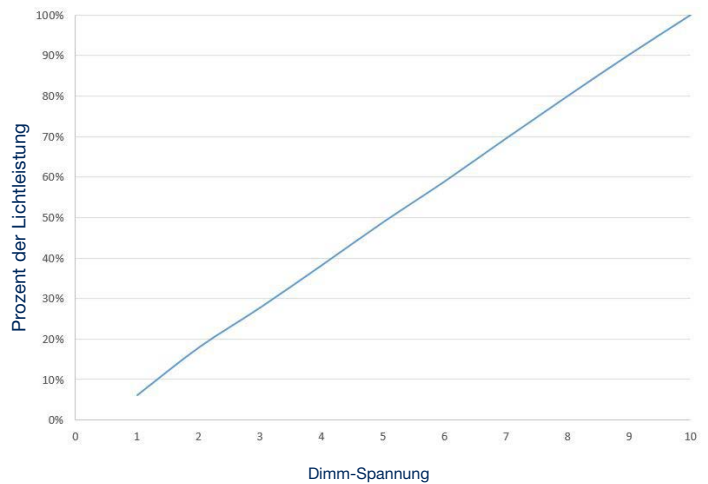

**HAFTUNGSAUSSCHLUSS.** Alle aufgeführten Informationen werden nach Dialights bestem Wissen bereitgestellt und sind zum Zeitpunkt ihrer Veröffentlichung richtig. Im Falle einer Bestellung finden Sie unter [www.dialight.com](http://www.dialight.com) die aktuellen Versionen: (a) der relevanten Produktdokumentation (einschließlich der relevanten Datenblätter), (b) der Verkaufsbedingungen von Dialight und (c) der entsprechenden Produktgarantie. Soweit erachtet wird, dass ein Vertrag zwischen Dialight und dem Käufer der Dialight-Produkte und/oder einem Endnutzer geschlossen wird, sind die Versionen der Dokumente, die zum Zeitpunkt des Verkaufs unter [www.dialight.com](http://www.dialight.com) zur Verfügung stehen, in den Vertrag aufzunehmen. Bei einer Abweichung zwischen diesem Dokument und Informationen auf [www.dialight.com](http://www.dialight.com) gelten die Informationen auf unserer Website.

## Zubehör



### HBXCAB48

- 1,2 m langes Edelstahl-Sicherheitsseil (zur Verwendung mit beiliegendem Sicherheitsriegel)



### RR-CP-OCC-DALI

- CPEBDHSMBDD (seitlich montiert) DALI-fähiger Präsenzmelder



### RR-WS-OCC-212

- Wattstopper FSP 212 (mittig montiert) Präsenzmelder



### RR-CP-OCC-REM

- Fernbedienung für CP-Präsenzmelder



### RR-WIRELESS-1

- IntelliLED-Funksteuerung

Artikelnummer	Beschreibung
HBXCAB48	1,2 m langes Edelstahl-Sicherheitsseil (zur Verwendung mit Sicherheitsbügel)
RR-WIRELESS-1	Intelli-LED-Funksteuerung – Basisversion
RR-WS-OCC-212	Wattstopper FSP 212 (mittig montiert) Präsenzmelder
RR-CP-OCC-DALI	CPEBDHSMBDD (seitlich montiert) DALI-fähiger Präsenzmelder
RR-CP-OCC-REM	Fernbedienung für CP-Präsenzmelder

## EMEA Technical Centre

Ejby Industrivej 91 B

2600 Glostrup

Tel: +45 8877 4545 (Denmark)

Tel: +44 1638 666541 (UK)

Tel: +49 89 12089 5713 (Germany)

Tel: +33 3 23 22 62 58 (France)

sales-europe@dialight.com

## Mittlerer Osten

205, Clover Bay Tower,

Al Abraj Street, Business Bay

P.O. Box 123997 Dubai, U.A.E.

Tel: +971 (4) 818 31 56

### WARNUNG/HAFTUNGSAUSSCHLÜSSE:

**Installation und zweite Abhängung.** Die Verwendung dieses Produkts ohne ordnungsgemäße Installation (einschließlich zweiter Abhängung/Sicherheitsnetz) und regelmäßige Inspektionen könnte zu schweren Verletzungen oder Tod führen. Dialight empfiehlt bei allen Installationen die Verwendung einer zweiten Abhängung bzw. eines Sicherheitsnetzes (entsprechend der Installationsumgebung). Dialight-Produkte werden für den Kauf, die Installation und die Verwendung durch Endkunden, die für die funktionale Überprüfung, Installation, Verwendung und Instandhaltung solcher Produkte geschult sind und damit Erfahrung haben, hergestellt, und alle Kunden (einschließlich, aber nicht beschränkt auf Endkunden) sind verantwortlich dafür, die Eignung von Dialight-Produkten für die bestimmte Installationsumgebung zu beurteilen. Es ist die ausschließliche Verantwortlichkeit des Vertragsnehmers, Monteurs und/oder Endnutzers: (a) die Eignung des Produkts für seinen vorgesehenen Nutzungszweck zu bestimmen und (b) sicherzustellen, dass das Produkt sicher (ggf. mit zweiter Abhängung/Sicherheitsnetz) und gemäß allen geltenden Gesetzen und Vorschriften montiert wird.

**Produktspezifikationen und Garantien.** Alle aufgeführten Informationen werden nach Dialights bestem Wissen bereitgestellt und sind zum Zeitpunkt ihrer Veröffentlichung richtig. Alle in diesem Dokument aufgeführten Werte und Leistungsdaten sind Planungs- oder typische Werte bei Messung unter Laborbedingungen. Die Informationen in diesem Dokument können ohne Mitteilung geändert werden.

Die in diesem Dokument genannten Produkte oder Software-Lösungen unterliegen den jeweiligen Gewährleistungen und Nutzungs- bzw. Kaufbedingungen. Sofern mit einem autorisierten Vertreter schriftlich nichts Anderes vereinbart wurde, garantiert oder sichert Dialight nicht zu, dass seine Produkte sich für einen bestimmten Zweck eignen, und Dialight übernimmt keine Haftung für die Installation und/oder unautorisierte Verwendung seiner Produkte. Im Falle einer Bestellung finden Sie unter [www.dialight.com](http://www.dialight.com) die aktuellen Versionen: (a) der relevanten Produktdokumentation (einschließlich relevanter Datenblätter), (b) der Verkaufsbedingungen von Dialight und (c) der entsprechenden Produktgarantien. Soweit erachtet wird, dass ein Vertrag zwischen Dialight und dem Käufer der Dialight-Produkte und/oder einem Endnutzer geschlossen wird, sind die Versionen der Dokumente, die zum Zeitpunkt des Verkaufs unter [www.dialight.com](http://www.dialight.com) zur Verfügung stehen, in den Vertrag aufzunehmen. Bei einer Abweichung zwischen diesem Dokument und Informationen auf [www.dialight.com](http://www.dialight.com) gelten die Informationen auf unserer Website.

**Haftungsausschluss.** Soweit gemäß dem geltenden Gesetz erlaubt, schließt Dialight jegliche Haftung für Körperverletzung und/oder andere Schäden aufgrund der Entfernung oder anderen Positionsänderung seiner Produkte aus. Auch wenn Dialight alle angemessenen Anstrengungen unternommen hat, um die Vollständigkeit und Richtigkeit der hierin enthaltenen Informationen sicherzustellen, übernimmt Dialight keine Haftung für Schäden, die auf diese Informationen zurückzuführen sind, sowie für Zusicherungen von Drittparteien, die in Bezug auf Dialight-Produkte abgegeben wurden.