

# Manuel d'installation / d'utilisation

Le présent manuel offre des informations sur la sécurité à lire et à suivre avec soin.

Dialight décline toute responsabilité en cas de blessures, dommages ou pertes économiques qui découleraient d'une installation, d'une utilisation ou d'une maintenance incorrectes.

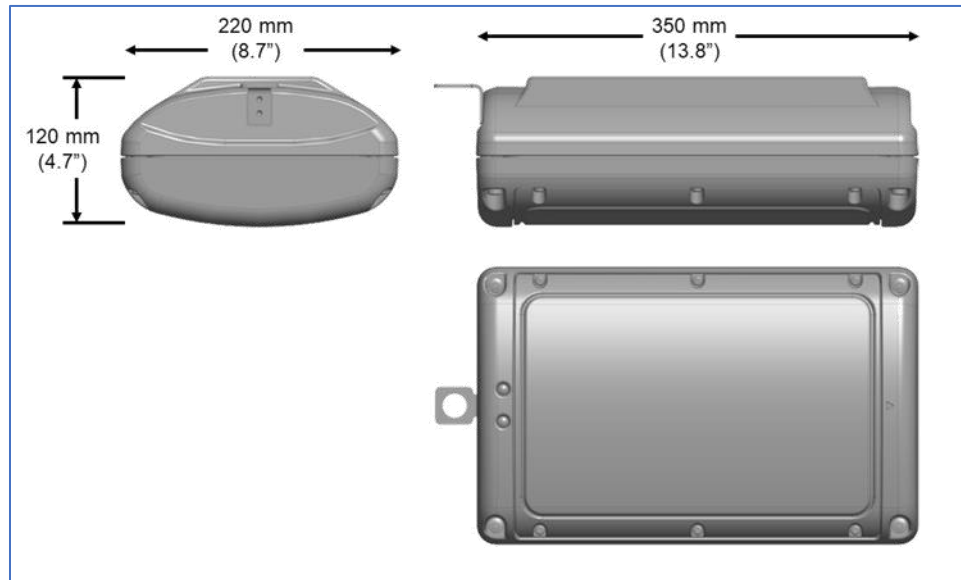

Installation / Operating Instructions  
 Installationshinweise / Gebrauchsanleitung  
 Instrucciones de instalación / funcionamiento  
 Manuel d'installation / d'utilisation  
 Instruções de instalação / operação



**Remarque : Conservez le présent manuel pour une utilisation future**



**WARNING: INSTALLATION & SECONDARY RETENTION. The use of this product without proper installation and inspections, including secondary safety retention/securing/netting, could cause severe injury or death.** Dialight recommends that all installations should use secondary retention and/or safety netting (appropriate to the installation environment) where applicable. It is the exclusive responsibility of the contractor, installer and/or end customer to: (a) determine the suitability of the product for its intended application; and, (b) ensure that the product is installed safely (with secondary retention and/or safety netting where appropriate) and in compliance with all applicable laws and regulations. To the extent permissible under the relevant law, Dialight disclaims all responsibility for personal injury and/or other damage resulting from any dislodgement or other dislocation of this product.

**ADVERTENCIA: INSTALACIÓN Y SISTEMA SECUNDARIO DE SUJECIÓN. Usar este producto sin haberlo instalado e inspeccionado correctamente, lo que incluye usar sistemas secundarios de retención/sujeción/redes, podría ocasionar lesiones graves o la muerte.** Dialight recomienda que en todas las instalaciones se utilice un sistema secundario de retención o una red de seguridad (apropiados para el lugar de la instalación), según corresponda. Será responsabilidad exclusiva del contratista, el instalador o el cliente final encargarse de lo siguiente: a) determinar si el producto es apto para el uso previsto; y b) asegurarse de que el producto se instale de manera segura (usando un sistema secundario de retención o una red de seguridad, si corresponde) y de conformidad con todas las leyes y disposiciones aplicables. En la máxima medida autorizada por la legislación pertinente, Dialight no será responsable por ninguna lesión personal u otros daños que se produzcan a raíz de cualquier caída o desplazamiento de este producto.

**AVISO: INSTALAÇÃO E RETENÇÃO SECUNDÁRIA. O uso deste produto sem a instalação e inspeções adequadas, incluindo retenção/fixação secundárias e/ou redes de segurança, pode provocar ferimentos sérios ou morte.** A Dialight recomenda que todas as instalações utilizem retenção secundária e/ou redes de segurança (apropriadas ao ambiente da instalação) sempre que aplicável. É responsabilidade exclusiva da empreiteira, instaladora e/ou do cliente final: (a) determinar a adequabilidade deste produto para a aplicação pretendida; e, (b) assegurar que o produto seja instalado de maneira segura (com retenção secundária e/ou rede de segurança sempre que apropriado) e em conformidade com todas as leis e regulamentações aplicáveis. Dentro dos limites permitidos pela legislação pertinente, a Dialight se exime de toda responsabilidade por ferimentos pessoais e/ou outros danos resultantes do desalojamento ou de outro deslocamento deste produto.

**AVERTISSEMENT : INSTALLATION ET FIXATION SECONDAIRE. L'utilisation de ce produit sans l'installation et les inspections appropriées, dont une fixation secondaire, une sécurisation et un filet pourraient entraîner des blessures graves, voire la mort.** Le cas échéant, Dialight recommande d'utiliser une fixation secondaire et/ou un filet de sécurité pour toutes les installations (en fonction du site). Le contractant, l'installateur et/ou l'utilisateur final sont expressément responsables de : (a) déterminer la conformité du produit à l'application prévue et (b) s'assurer que le produit a été installé en toute sécurité (avec une fixation secondaire / un filet de sécurité, le cas échéant) et en respectant toutes les législations et réglementations en vigueur. Dans la mesure permise par la législation applicable, Dialight décline toute responsabilité en cas de dommages corporels et/ou autres dommages résultant d'un quelconque déplacement ou déboîtement de ses produits.

**WARNING: INSTALLATION UND ZWEITE ABHÄNGUNG. Die Verwendung dieses Produkts ohne ordnungsgemäße Installation und Inspektionen, einschließlich einer zweiten Abhängung/eines Sicherheitsnetzes, könnte zu schweren Verletzungen oder Tod führen.** Dialight empfiehlt bei allen Installationen die Verwendung einer zweiten Abhängung und/oder eines Sicherheitsnetzes (entsprechend der Installationsumgebung). Es ist die ausschließliche Verantwortlichkeit des Vertragsnehmers, Monteurs und/oder Endkunden: (a) die Eignung des Produkts für seinen vorgesehenen Nutzungszweck zu bestimmen und (b) sicherzustellen, dass das Produkt sicher (mit ggf. zweiter Abhängung und/oder einem Sicherheitsnetz) und gemäß allen geltenden Gesetzen und Vorschriften montiert wird. Soweit gemäß dem geltenden Gesetz erlaubt, schließt Dialight jegliche Haftung für Körperverletzung und/oder andere Schäden aufgrund einer Entfernung oder anderen Positionsänderung dieses Produkts aus.

**AVERTISSEMENT :**

Pour éviter des risques d'incendie, d'explosion ou de décharge électrique, le présent produit doit être installé, inspecté et révisé par un électricien qualifié en appliquant toutes les règles et réglementations en vigueur sur les équipements électriques.

**Instructions de sécurité :**

Pour éviter une décharge électrique :

- Soyez certain que l'alimentation électrique est coupée (OFF) avant et pendant les travaux d'installation et de maintenance.

- Le luminaire doit être raccordé à un système de câblage comprenant un conducteur de mise à la terre de l'équipement.

- Assurez-vous que la tension d'alimentation est la même que la tension nominale du luminaire.

- Il est impératif de respecter les spécifications techniques indiquées sur les luminaires à DEL.

- Il est interdit de modifier la conception et d'apporter des modifications au luminaire à DEL.

- Pendant l'installation, respectez les règles et réglementations de sécurité électrique nationales/régionales.

**Spécifications techniques :**
**Catégorie d'applications :**

BHA\*\*\*\*\*  
 Ex eb mb IIC T4 Gb  
 Ex tb IIIC T130°C Db  
 CSANe 21ATEX3245X  
 IECEX 21.0047X  
 CSAE 21UKEX3508X

BHB\*\*\*\*\*  
 Ex ec IIC T4 Gc  
 Ex tb IIIC T130°C Db  
 Ex tc IIIC T130°C Dc  
 CSANe 21ATEX3246X  
 CSANe 21ATEX9272X  
 IECEX 21.0047X  
 CSAE 21UKEX3509X  
 CSAE 21UKEX9735X

**Plage de températures de fonctionnement :**

-40 °C ≤ T <sub>a</sub> ≤ +65 °C (-40 °F ≤ T <sub>a</sub> ≤ +149 °F)	BH*****N
-20 °C ≤ T <sub>a</sub> ≤ +55 °C (-4 °F ≤ T <sub>a</sub> ≤ +131 °F)	BH***** (E/F/G)

**Tension de fonctionnement :**

100 à 277 V CA, 120 à 250 V DC	BH****2*****N
230/240 V CA	BH****G***** (E/F/G)
110/120 V CA	BH****1***** (E/F/G)

**Puissance :** Voir le tableau ci-dessous

**Matériau du boîtier :**

Aluminium coulé sans cuivre

**Poids :**

6,8 kg (15 lb)	Conception standard
7,7 kg (17 lb)	Batterie de secours

Tableau de puissance : Tous les chiffres sont des <b>MAXIMUMS</b>		Conception standard			Batterie de secours		
		100 V CA	230 V CA	277 V CA	100 V CA	230 V CA	277 V CA
3 klm <b>BLANC</b>	Puissance en watts	22 W	22 W	22 W	25 W	25 W	25 W
	Courant d'entrée	0,22 A	0,10 A	0,08 A	0,25 A	0,10 A	0,09 A
6 klm <b>BLANC</b>	Puissance en watts	45 W	45 W	45 W	48 W	48 W	48 W
	Courant d'entrée	0,45 A	0,20 A	0,17 A	0,48 A	0,20 A	0,17 A
3 klm <b>AMBR</b>	Puissance en watts	24 W	24 W	24 W	27 W	27 W	27 W
	Courant d'entrée	0,24 A	0,10 A	0,08 A	0,26 A	0,11 A	0,09 A
5 klm <b>AMBRE</b>	Puissance en watts	46 W	46 W	46 W	49 W	49 W	49 W
	Courant d'entrée	0,46 A	0,20 A	0,16 A	0,49 A	0,20 A	0,17 A
3 klm <b>VERT</b>	Puissance en watts	27 W	27 W	27 W	33 W	33 W	33 W
	Courant d'entrée	0,27 A	0,12 A	0,10 A	0,33 A	0,14 A	0,12 A



**Instructions de sécurité :**

L'installation, l'utilisation et la maintenance doivent être effectuées par un électricien dûment formé aux zones dangereuses et connaissant la protection contre les explosions à sécurité renforcée CEI 60079-14.

- Il est impératif de respecter les spécifications techniques indiquées sur les luminaires à DEL.
- Il est interdit de modifier la conception ou d'apporter des modifications au luminaire à DEL
- Respectez les règles et réglementations de sécurité électrique pendant l'installation.
- Le produit ne contient pas de pièces réparables par l'utilisateur.

**Conformité aux normes :**

Cet équipement est conforme aux normes spécifiées dans la déclaration de conformité. Il a été conçu, fabriqué et testé conformément à la norme BS EN 9001.

Directive ATEX 2014/34/EU : Équipements et systèmes de protection destinés à être utilisés en atmosphères potentiellement explosibles.

Directive CEM 2014/30/EU : Compatibilité électromagnétique.

Équipements et systèmes de protection destinés à être utilisés en atmosphères potentiellement explosibles, réglementations de 2016

Règlementation sur la compatibilité électromagnétique de 2016

**Application de l'équipement :**

Cet équipement d'éclairage est destiné à être utilisé dans une atmosphère potentiellement explosive dans des emplacements dangereux selon les exigences de la directive ATEX 2014/34/UE et des réglementations de 2016 sur les équipements et les systèmes de protection destinés à être utilisés en atmosphère potentiellement explosive. Voir l'étiquette du produit pour la zone.

Ce produit peut être utilisé à l'intérieur ou à l'extérieur pour éclairer les zones présentant une atmosphère potentiellement explosive.

**MISE EN GARDE :** Il est important d'assurer que la structure d'installation supporte le poids du luminaire. Dialight ne peut être tenu responsable de dommages causés à la structure d'installation ou au luminaire si ce dernier n'a pas été correctement fixé. Inspectez le luminaire avant l'installation pour détecter de quelconques défauts physiques. Si des défauts physiques sont constatés, **N'installez-PAS** le luminaire et contactez un représentant Dialight.

REMARQUE : Ce luminaire est fourni avec un seul cache-poussière en plastique à remplacer par un passe-câble approprié. Les autres entrées sont fournies avec des bouchons d'obturation conformes à la norme IP-66/67 pour les emplacements dangereux.

**Réparations / révision / modification :**

L'équipement doit être utilisé en parfait état et conformément au but recherché.

REMARQUE : Certaines pièces de rechange sont disponibles, veuillez contacter l'usine pour plus de détails.

**AVERTISSEMENT :** Il est interdit de modifier le dispositif ou d'en changer la conception.

## Pose du luminaire

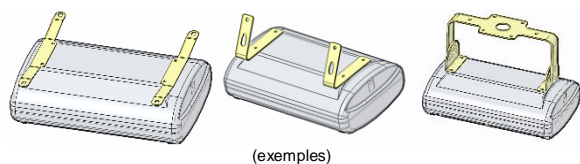

(exemples)

Sécurisez le support de pose au luminaire  
(reportez-vous au manuel séparé pour les options de pose)

## Connexions électriques

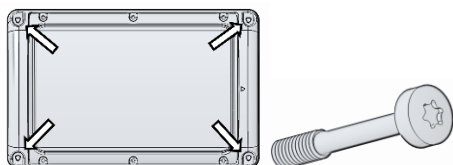

Dévissez les vis imperdables d'angle  
**MISE EN GARDE : NE RETIREZ PAS LE MATÉRIEL IMPERDABLE DU DISPOSITIF IMPERDABLE**

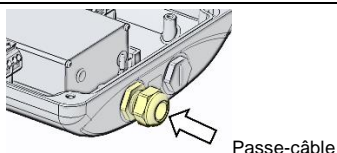

Retirez le bouchon en plastique et remplacez-le par un passe-câble M20 de taille appropriée pour le câble prévu.

## Connexion du bornier

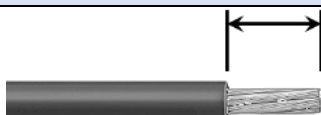

Pour le style « à pousser vers le bas » (push down) : 12 à 20 AWG (4,0 à 0,5 mm<sup>2</sup>) 10 à 11 mm (0,39 po à 0,43 po)  
Pour le style de serrage à cage : 10 à 20 AWG (6,0 à 0,5 mm<sup>2</sup>) 11 à 13 mm (0,43 po à 0,51 po)

Dénudez la gaine des conducteurs du câble de source, le conducteur de masse doit avoir une surface de la section transversale égale ou supérieure à celle des conducteurs de source.

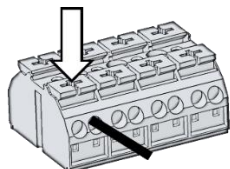

Poussez vers le bas, insérez le conducteur de source et relâchez.  
Tirez légèrement sur le conducteur de source pour vérifier l'entrée en prise  
**AVERTISSEMENT** : Un seul câble pour chaque point d'entrée de borne.

## CONCEPTION SANS BATTERIE

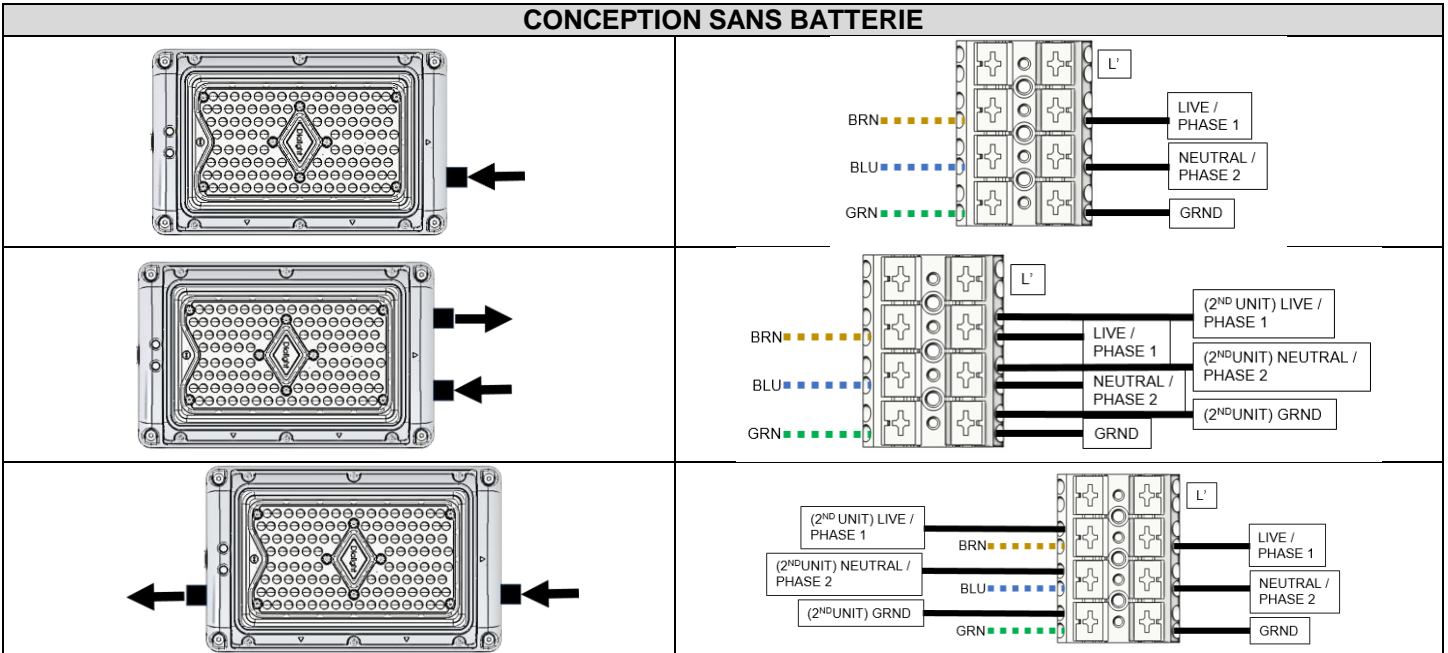

## Connexions électriques (compatibles avec l'interface d'éclairage adressable numérique (DALI) ou gradation)

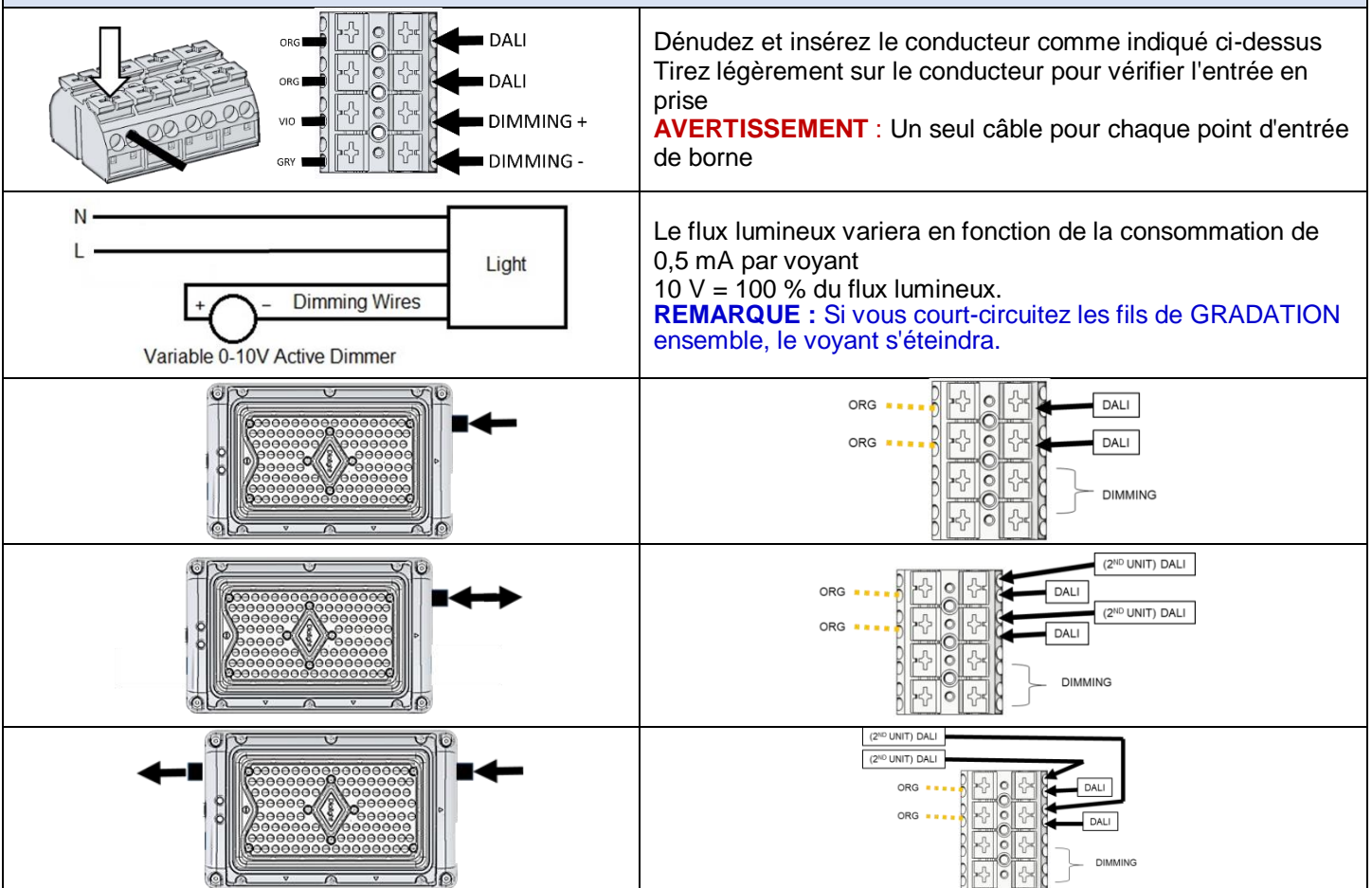

## Éteindre le luminaire

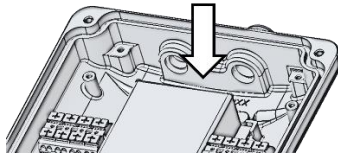

Après confirmation de l'éclairage, rentrez l'excédent de câbles dans le luminaire

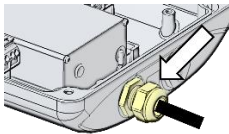

Serrez le réducteur de tension comme recommandé par le fabricant du passe-câble pour fixer le câble

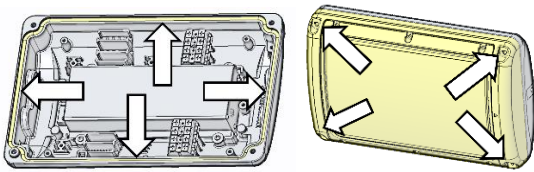

Assurez-vous que le joint torique est en place et n'est pas endommagé  
**MISE EN GARDE : Assurez-vous que les câbles ne sont pas pincés**  
 Serrez les vis imperdables d'angle (séquence suivant l'angle opposé)

Couple : **1er** = 1 Nm (8,8 po-lb) **FINAL** = 5 Nm (44,2 po-lb)

### Conditions de certification :

- i. L'équipement ne doit pas être installé dans un endroit où les conditions extérieures sont propices à l'accumulation de charges électrostatiques sur de telles surfaces. En outre, l'équipement ne doit être nettoyé qu'avec un chiffon humide.
- ii. Tous les trous d'entrée de câble doivent être équipés soit d'un passe-câble certifié IECEx/ATEX, soit d'un bouchon d'arrêt certifié IECEx/ATEX adapté à l'application. Le type de câble, les passe-câbles et les bouchons d'arrêt doivent avoir une température nominale d'au moins 70 °C.
- iii. Les bornes ne doivent être équipées que de fils dont la surface de la section transversale se situe dans les limites suivantes :
  - Bornes de la série de conducteurs WAGO 2004 : monoconducteur, à brins fins et standard : min. 0,5 mm<sup>2</sup> à 6 mm<sup>2</sup>
  - Bornes de la série WAGO 862 : monoconducteur, à brins fins et standard : min. 0,5 mm<sup>2</sup> à 4 mm<sup>2</sup>
- iv. Le couple de serrage des vis utilisées pour fixer le boîtier doit être égal à 5,0 ± 0,5 Nm.
- v. L'équipement doit être installé de manière à ce que le câble d'alimentation soit protégé contre les dommages mécaniques. Le câble ne doit pas être soumis à une tension ou à un couple. Si le câble doit être terminé dans une atmosphère explosive, l'extrémité libre doit être terminée dans une installation de raccordement convenablement certifiée.
- vi. N'utilisez que le bloc de batterie remplaçable 9100BHD000100
- vii. Nettoyez régulièrement le luminaire pour éviter l'accumulation de poussière.
- viii. L'indice IP64 a été respecté conformément aux normes CEI/EN 60079-0, CEI/EN 60079-7 et CEI 60079-31
- ix. Le code de température dépend de la température ambiante comme suit :

Code T	Température ambiante
T5 et T95 °C	de -20 °C à 55 °C
T4 et T130 °C	de -40 °C à 65 °C

Remarque : BH\*\*\*\*\*E, BH\*\*\*\*\*F, BH\*\*\*\*\*G, BP\*\*\*\*\*E, BP\*\*\*\*\*F, BP\*\*\*\*\*G, BZ\*\*\*\*\*E, BZ\*\*\*\*\*F, BZ\*\*\*\*\*G, le luminaire ne peut être utilisé que dans une température ambiante de « -20 °C à 55 °C ».

- x. Le fabricant doit prendre toutes les mesures raisonnables pour s'assurer que l'utilisateur/installateur respecte les conditions spéciales de certification associées au bornier. En outre, le fabricant doit fournir à l'utilisateur/installateur une copie appropriée du certificat pour chaque borne certifiée qui est montée dans le boîtier de borne.



**Connexion de la batterie de secours**

Le bloc de batterie est chargé **uniquement** pendant le fonctionnement en courant alternatif  
 Une fois l'alimentation en courant alternatif perdue, le **MODE BATTERIE** est activé et restera activé en fonction de la position du cavalier de configuration (**fig. A**) ci-dessous.

**DURÉE DE VIE DE LA BATTERIE** : Le bloc de batterie doit être remplacé lorsqu'il ne répond plus à la durée nominale de fonctionnement; après les tests, marquez la batterie avec la date d'installation. Veuillez consulter l'usine pour les pièces de rechange.

**ATTENTION** : Le luminaire nécessite un minimum de **24 heures continues** de fonctionnement normal avant que les batteries ne soient complètement chargées. Si le courant alternatif est interrompu, l'horloge de 24 heures redémarre.

**AUTOTEST** : Le luminaire effectue des tests automatiquement avec des délais et des intervalles définis dans la norme CEI 62034.

Test de durée à l'installation	exécute un test de durée après 24 heures continues de fonctionnement normal, le voyant passe en <b>MODE BATTERIE</b> en fonction du cavalier de configuration
Test de fonctionnement	sera effectué tous les mois, le voyant restera en fonctionnement normal pendant le test
Test de durée annuel	exécute un test de durée après 24 heures continues de fonctionnement normal, le voyant passe en <b>MODE BATTERIE</b> en fonction du cavalier de configuration

**VOYANT VERT** = Indique l'état **NORMAL**      **VOYANT ROUGE** = Indique l'état de **DÉFAUT DU SYSTÈME**  
 Reportez-vous au tableau pour identifier la signification des voyants clignotants. Marquez la batterie avec la date d'installation.



Signaux de l'indicateur de batterie Clignotement lent = 0,5 Hz Clignotement rapide = 2,5 Hz				
Mode	DEL indicatrice	État du système	LAMPE de batterie	Autonome/DALI
Batterie en veille	Vert <b>ALLUMÉ (ON)</b> Impulsion toutes les 10 s	Normal	Éteint (off)	Les deux
Charge de la batterie En cours	Vert <b>ALLUMÉ (ON)</b> Impulsion toutes les 10 s	Normal	Éteint (off)	Les deux
Test de fonctionnement En cours	Vert Clignotement <b>rapide</b>	Autotest	Allumé (on)	Les deux
Test de durée En cours	Vert Clignotement <b>lent</b>	Autotest	Allumé (on)	Les deux
Fonctionnement sur batterie	Tous éteints	Batterie de secours	Allumé (on)	Les deux
Défaut de la lampe	Rouge Clignotement <b>rapide</b>	Défaut	Éteint (off)	Les deux
Batterie Défaut de charge	Rouge Clignotement <b>lent</b>	Défaut	Éteint (off)	Les deux
Batterie Durée de défaut	Rouge Clignotement <b>lent</b>	Défaut	Éteint (off)	Les deux
Identification	Tous en clignotement <b>rapide</b>	Normal	Éteint (off)	Mode DALI uniquement
Repos	Tous éteints	Batterie de secours	Éteint (off)	Mode DALI uniquement
Prolonger	Tous éteints	Batterie de secours	Allumé (on)	Mode DALI uniquement

**Fig.A**

Positions du cavalier de configuration de la batterie



## Connexions électriques (batterie de secours)

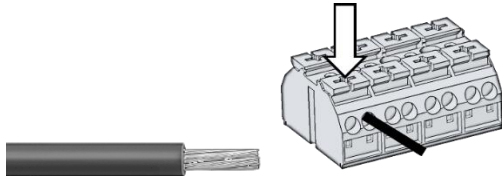

(pour toutes les connexions)  
 Dénudez et insérez le conducteur de source comme indiqué ci-dessus  
 Tirez légèrement sur le conducteur pour vérifier l'entrée en prise  
**AVERTISSEMENT** : Un seul câble pour chaque point d'entrée de borne

### CONNEXIONS PERMANENTES MAINTENUES

Le voyant est toujours allumé, la charge est maintenue, le mode batterie est activé en cas de perte d'alimentation en courant alternatif

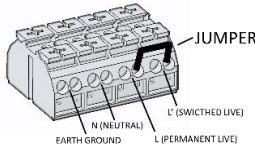

Cavalier en place (en usine)

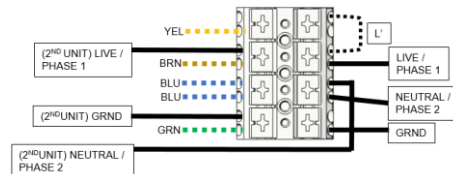
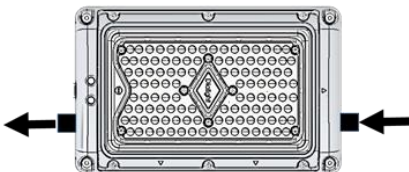
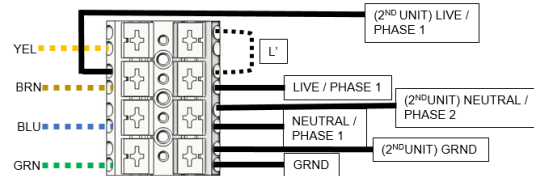
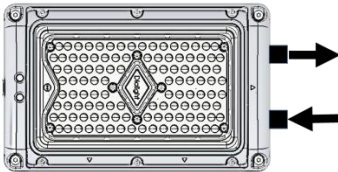
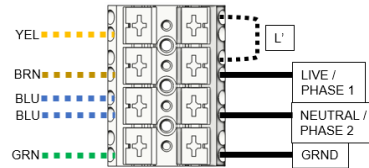
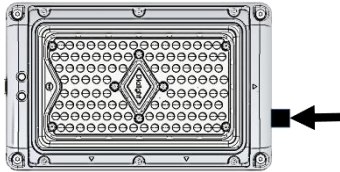

## CONNEXIONS COMMUTÉES MAINTENUES

Un interrupteur est ajouté à L` pour allumer/éteindre le voyant, maintenir la charge, activer le mode batterie en cas de perte d'alimentation en courant alternatif

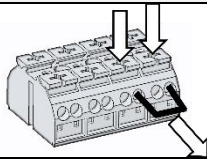

Poussez vers le bas, retirez le cavalier et relâchez

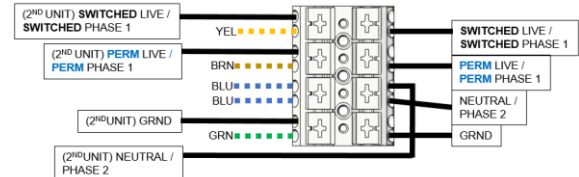
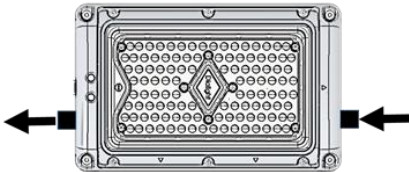
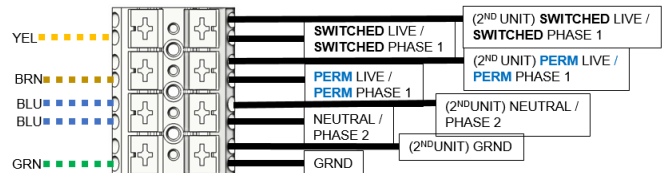
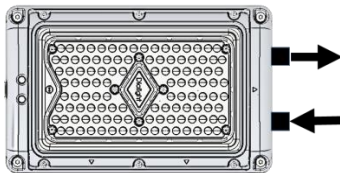
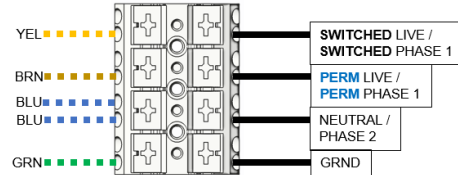
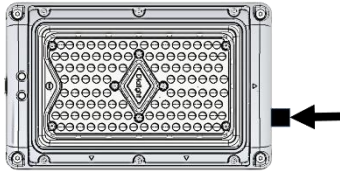

## CONNEXIONS NON-MAINTENUES

Le voyant est éteint normalement, la charge est maintenue, le mode batterie est activé en cas de perte de courant alternatif

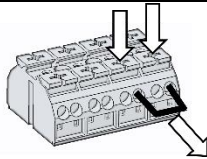

Poussez vers le bas, retirez le cavalier et relâchez

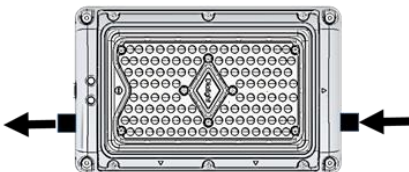
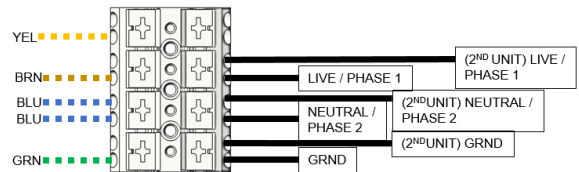
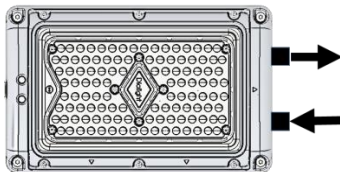
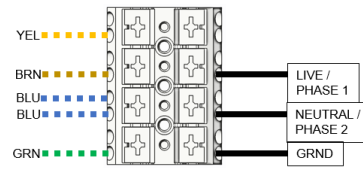
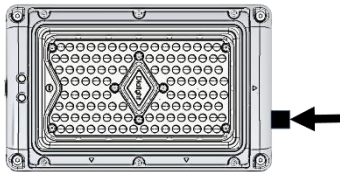

Vérification de l'alimentation et de l'éclairage



Rétablissez l'alimentation pour vérifier l'éclairage  
**MISE EN GARDE** : Lorsque le luminaire est sous tension et allumé, ne le regardez pas directement.

Orientation finale du luminaire (support ajustable seulement)

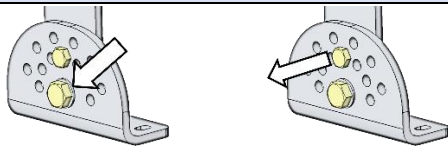

Boulon de pivotement Boulon de verrouillage

Desserrez le boulon de pivotement **AVERTISSEMENT : NE LE RETIREZ PAS**  
 Retirez le boulon de verrouillage **AVERTISSEMENT : NE LE JETEZ PAS**

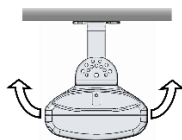

Inclinez à l'angle approprié (par incréments de 15°)

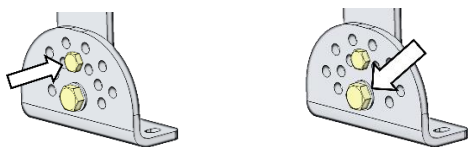

Couple = 7 Nm (5 pi-lb) Couple = 34 Nm (25 pi-lb)

Réinstallez le boulon de verrouillage d'angle et serrez-le  
 Serrez le boulon de pivotement

Rétention de sécurité secondaire (en option)

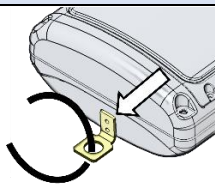

Trou = Ø19 mm (0,75 po)

Faites passer le câble/la chaîne/etc. dans le support  
 Il est conseillé de laisser un certain jeu après l'installation



### Conditions d'utilisation :

L'alimentation du luminaire doit comprendre un fusible qui est capable d'interrompre un courant de court-circuit de 100 A.

Lorsqu'il est utilisé avec une armure en fil d'acier ou un câble tressé, l'armure tissée ou la tresse de panier n'est pas en mesure de supporter la charge du câble sans se rompre.

Le câble doit donc être serré et calé pour éviter que la traction sur le câble ne soit transmise aux terminaisons du câble.

**AVERTISSEMENT :** Une installation, un fonctionnement ou une maintenance inappropriée de ce luminaire peuvent entraîner l'annulation de la garantie, du certificat ou de la déclaration de conformité.

Pour garantir une fiabilité et un flux lumineux maximal, le luminaire doit être installé en plein air.

### Maintenance et inspection :

Les opérations suivantes doivent être incluses dans le protocole de maintenance ou d'inspection :

- Consultez les réglementations nationales pertinentes pour déterminer le type et l'étendue des inspections requises
- Ajustez les intervalles d'inspection en fonction des conditions de fonctionnement
- Effectuez la maintenance conformément aux normes CEI 60079-17 et CEI 60079-19
- La fenêtre de la lentille et toutes les surfaces extérieures doivent être nettoyées à l'aide d'un chiffon humide, non abrasif et non pelucheux.

### Réparations / révision / modification :

Le fonctionnement du luminaire doit l'être conformément au but recherché et en parfait état. Les changements et les modifications ne sont pas autorisés sur le luminaire.

**REMARQUE :** Si l'enceinte du luminaire est endommagée, il faut impérativement remplacer le luminaire complet.  
En cas de doute, le luminaire doit être retourné à Dialight qui le contrôlera / le réparera.

### Guide de compatibilité chimique :

La compatibilité chimique dépend fortement de la concentration, de la température, de l'humidité et d'autres conditions environnementales. En conséquence, le client assume la responsabilité de faire évaluer la compatibilité chimique gazeuse ou en contact direct sur son site avant de faire installer le produit.

Contactez votre représentant Dialight local pour plus d'informations.

### Mise au rebut et recyclage :

La mise au rebut du luminaire doit respecter les réglementations nationales / régionales concernant la mise au rebut des déchets.



### Déclaration officielle

Toutes les déclarations, informations techniques et recommandations contenues dans le présent document se fondent sur des données et des essais que Dialight considère fiables.

Leur exactitude et leur exhaustivité ne sont pas garanties. Conformément aux termes et conditions de vente Dialight, et puisque Dialight ne maîtrise pas les conditions d'utilisation, il convient à l'acheteur de déterminer l'adéquation du produit à son utilisation prévue et d'assumer l'ensemble des risques et des responsabilités liés à ladite utilisation.