

Dialight



Dialight LED-Leuchte SafeSite® Bulkhead

Technisches Datenblatt – EMEA



NOVEMBER 2023

SafeSite® LED-Leuchte Bulkhead

Modell mit 100 – 277 VAC

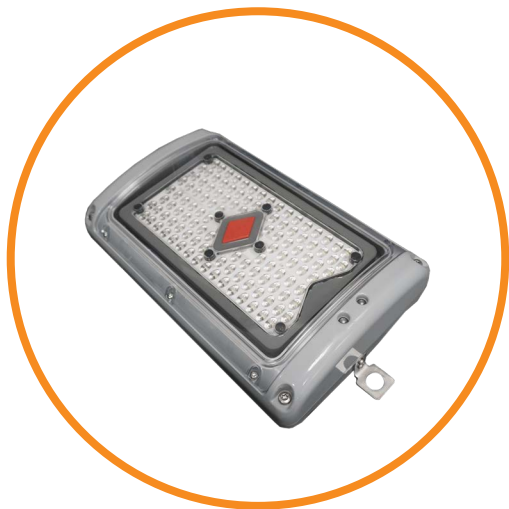

Zertifizierungen und Klassifizierungen

- 10 Jahre Garantie
- ATEX / IECEx Zone 1, 21
 - Ex eb mb IIC T4 Gb
 - EX tb IIIC T130 °C Db
- ATEX / IECEx Zone 2, 22
 - Ex ec IIC T4 Gc
 - Ex tc IIIC T130 °C Dc
- Ta = -40 °C bis +65 °C bei Standardmodellen
- Ta = -20 °C bis +55 °C bei Notlichtmodellen
- IP66/67
- IK10
- L70 > 150.000 Stunden bei 65 °C(149 °F)

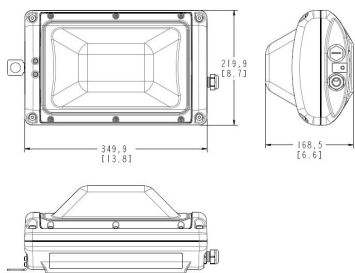
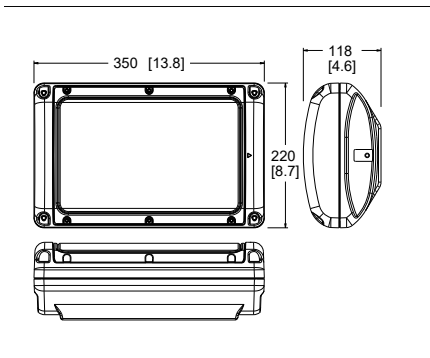

Abmessungen in mm [Zoll]

WARNUNG – INSTALLATION UND ZWEITE ABHÄNGUNG. Die Verwendung von Dialight-Produkten ohne ordnungsgemäße Installation (einschließlich zweiter Abhängung/Sicherheitsnetz) und regelmäßige Inspektionen könnte zu schweren Verletzungen oder Tod führen. Dialight empfiehlt bei allen Installationen die Verwendung einer zweiten Abhängung bzw. eines Sicherheitsnetzes (entsprechend der Installationsumgebung). Es ist die ausschließliche Verantwortlichkeit des Vertragsnehmers, Monteurs und/oder Endnutzers: (a) die Eignung des Produkts für seinen vorgesehenen Nutzungszweck zu bestimmen und (b) sicherzustellen, dass das Produkt sicher (ggf. mit zweiter Abhängung/Sicherheitsnetz) und gemäß allen geltenden Gesetzen und Vorschriften montiert wird. Soweit gemäß dem geltenden Gesetz erlaubt, schließt Dialight jegliche Haftung für Körperverletzung und/oder andere Schäden aufgrund der Entfernung oder anderen Positionsänderung dieses Produkts aus.

Mechanische Daten:

Leuchtengewicht:	
Standardmodelle:	6,8 kg (15,0 lb)
Notlichtmodelle:	7,7 kg (17 Pfund)
Versandgewicht:	
Standardmodelle:	7,3 kg (16,1 lb)
Notlichtmodelle:	8,4 kg (18,5 Pfund)
Kabeleingang:	2 x M20 – optional 4 x M20

Materialien:

Gehäuse:	Aluminium-Druckguss A360
Beschichtung:	Ausgezeichnete Doppelbeschichtung - Versiegelte Polyester- - Epoxyd-Grundierung
Oberbeschichtung	
Linse:	Klares Polycarbonat Diffuses Polycarbonat (optional) Diffuses gewölbtes Polycarbonat
Befestigungsteile:	Edelstahl 316

Elektrische Daten:

Betriebsspannung:	
Standardmodelle:	100-277 VAC / 120-250 VDC
Notlichtmodelle:	110/120 VAC, 230/240 VAC
Betriebstemperatur:	
Standardmodelle:	-40 °C bis +65 °C (-40 °F bis +149 °F)
Notlichtmodelle:	-20 °C bis +55 °C (-4 °F bis +131 °F)
Störfestigkeit gegen Stoßspannungen:	Getestet nach IEC 61000-4-5 6 kV/3 kA, 1,2/50, 8/20 us Kombinierte Welle Leitung zu Leitung und Leitung zu Masse
Oberschwingungsgehalt:	< 18 %
Leistungsfaktor:	> 0,9
Dimmer:	DALI 1.0 und 2.0 0-10 VDC kontinuierlich dimmbar auf <10 %

Notlichtmodelle: (integrierte Batterie)

Batterielebensdauer* (kreisförmige, optische Klarlinse):

6,5K Lumen Lichtleistung:	180 Min. ~ 900 lm 90 Min. ~ 1100 lm 60 Min. ~ 1140 lm
3K Lumen Lichtleistung:	180 Min. ~ 800 lm 90 Min. ~ 1100 lm 60 Min. ~ 1140 lm

Ungefähre Batterielebensdauer: 4 Jahre

Photometrische Angaben:

Lumen*:	3.000 & 6.500 lm (weißes Licht)
CRI:	> 80 (weißes Licht)
Lichtfarbe (CCT):	5000K (kaltweiß) 4000K (neutralweiß) 2700K (warmweiß) Bernstein Grün

Sofern nicht anders angegeben, sind alle Werte typisch (Toleranz +/- 10 %). *Bei 25 °C Betriebstemperatur

Bestellinformationen

SafeSite® LED-Leuchte Bulkhead

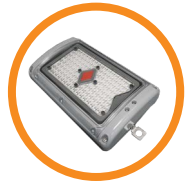

Zone 1, 21

Artikelnummer	Leuchte Lumen	Watt	lm/W	Spannung	CCT	Linse	Lichtverteilung
Standardmodelle mit Flachbügel							
BHA-4BC2-3NFN-VGN	3.300	22	153	100-277 VAC / 120-250 VDC	5000K (kaltweiß)	Klares Polycarbonat	Kreisförmig
BHA-4BC2-6NFN-VGN	6.200	45	138	100-277 VAC / 120-250 VDC	5000K (kaltweiß)	Klares Polycarbonat	Kreisförmig
BHA-4UC2-3NFN-VGN	3.100	22	144	100-277 VAC / 120-250 VDC	5000K (kaltweiß)	Klares Polycarbonat	Sehr breit (Typ 1)
BHA-4UC2-6NFN-VGN	6.200	45	138	100-277 VAC / 120-250 VDC	5000K (kaltweiß)	Klares Polycarbonat	Sehr breit (Typ 1)
BHA-4BN2-3NFN-VGN	3.300	22	153	100-277 VAC / 120-250 VDC	4.000K (neutralweiß)	Klares Polycarbonat	Kreisförmig
BHA-4BN2-6NFN-VGN	6.200	45	138	100-277 VAC / 120-250 VDC	4.000K (neutralweiß)	Klares Polycarbonat	Kreisförmig
BHA-4UN2-3NFN-VGN	3.100	22	144	100-277 VAC / 120-250 VDC	4.000K (neutralweiß)	Klares Polycarbonat	Sehr breit (Typ 1)
BHA-4UN2-6NFN-VGN	6.200	45	138	100-277 VAC / 120-250 VDC	4.000K (neutralweiß)	Klares Polycarbonat	Sehr breit (Typ 1)
BHA-4BA2-5NFN-VGN	4.200	46	91	100-277 VAC / 120-250 VDC	Bernstein	Klares Polycarbonat	Kreisförmig
Notlichtmodelle mit Flachbügel							
BHA-4BCG-3NFN-VGG	3.300	25	132	230-240 VAC	5000K (kaltweiß)	Klares Polycarbonat	Kreisförmig
BHA-4BCG-6NFN-VGG	6.200	48	129	230-240 VAC	5000K (kaltweiß)	Klares Polycarbonat	Kreisförmig
BHA-4UCG-3NFN-VGG	3.100	25	124	230-240 VAC	5000K (kaltweiß)	Klares Polycarbonat	Sehr breit (Typ 1)
BHA-4UCG-6NFN-VGG	6.200	48	129	230-240 VAC	5000K (kaltweiß)	Klares Polycarbonat	Sehr breit (Typ 1)
BHA-4BNG-3NFN-VGG	3.300	25	132	230-240 VAC	4.000K (neutralweiß)	Klares Polycarbonat	Kreisförmig
BHA-4BNG-6NFN-VGG	6.200	48	129	230-240 VAC	4.000K (neutralweiß)	Klares Polycarbonat	Kreisförmig
BHA-4UNG-3NFN-VGG	3.100	25	124	230-240 VAC	4.000K (neutralweiß)	Klares Polycarbonat	Sehr breit (Typ 1)
BHA-4UNG-6NFN-VGG	6.200	48	129	230-240 VAC	4.000K (neutralweiß)	Klares Polycarbonat	Sehr breit (Typ 1)
BHA-6BGG-3NFN-VGG	2.600	33	79	230-240 VAC	Grün	Gewölbt, diffus	Kreisförmig

Zone 2, 22 oder Zone 21

Artikelnummer	Leuchte Lumen	Watt	lm/W	Spannung	CCT	Linse	Lichtverteilung
Standardmodelle mit Flachbügel							
BHB-4BC2-3NFN-VGN	3.200	22	149	100-277 VAC / 120-250 VDC	5000K (kaltweiß)	Klares Polycarbonat	Kreisförmig
BHB-4BC2-6NFN-VGN	6.700	45	149	100-277 VAC / 120-250 VDC	5000K (kaltweiß)	Klares Polycarbonat	Kreisförmig
BHB-4UC2-3NFN-VGN	3.100	22	144	100-277 VAC / 120-250 VDC	5000K (kaltweiß)	Klares Polycarbonat	Sehr breit (Typ 1)
BHB-4UC2-6NFN-VGN	6.400	45	142	100-277 VAC / 120-250 VDC	5000K (kaltweiß)	Klares Polycarbonat	Sehr breit (Typ 1)
BHB-4BN2-3NFN-VGN	3.200	22	149	100-277 VAC / 120-250 VDC	4.000K (neutralweiß)	Klares Polycarbonat	Kreisförmig
BHB-4BN2-6NFN-VGN	6.700	45	149	100-277 VAC / 120-250 VDC	4.000K (neutralweiß)	Klares Polycarbonat	Kreisförmig
BHB-4UN2-3NFN-VGN	3.100	22	144	100-277 VAC / 120-250 VDC	4.000K (neutralweiß)	Klares Polycarbonat	Sehr breit (Typ 1)
BHB-4UN2-6NFN-VGN	6.400	45	142	100-277 VAC / 120-250 VDC	4.000K (neutralweiß)	Klares Polycarbonat	Sehr breit (Typ 1)
BHB-4BA2-5NFN-VGN	4.200	46	91	100-277 VAC / 120-250 VDC	Bernstein	Klares Polycarbonat	Kreisförmig
Notlichtmodelle mit Flachbügel							
BHB-4BCG-3NFN-VGG	3.200	25	128	230-240 VAC	5000K (kaltweiß)	Klares Polycarbonat	Kreisförmig
BHB-4BCG-6NFN-VGG	6.700	48	140	230-240 VAC	5000K (kaltweiß)	Klares Polycarbonat	Kreisförmig
BHB-4UCG-3NFN-VGG	3.100	25	124	230-240 VAC	5000K (kaltweiß)	Klares Polycarbonat	Sehr breit (Typ 1)
BHB-4UCG-6NFN-VGG	6.400	48	133	230-240 VAC	5000K (kaltweiß)	Klares Polycarbonat	Sehr breit (Typ 1)
BHB-4BNG-3NFN-VGG	3.200	25	128	230-240 VAC	4.000K (neutralweiß)	Klares Polycarbonat	Kreisförmig
BHB-4BNG-6NFN-VGG	6.700	48	140	230-240 VAC	4.000K (neutralweiß)	Klares Polycarbonat	Kreisförmig
BHB-4UNG-3NFN-VGG	3.100	25	124	230-240 VAC	4.000K (neutralweiß)	Klares Polycarbonat	Sehr breit (Typ 1)
BHB-4UNG-6NFN-VGG	6.400	48	133	230-240 VAC	4.000K (neutralweiß)	Klares Polycarbonat	Sehr breit (Typ 1)
BHB-6BGG-3NFN-VGG	2.600	33	79	230-240 VAC	Grün	Gewölbt, diffus	Kreisförmig

Sofern nicht anders angegeben, sind alle Werte typisch (Toleranz +/- 10 %).
 Artikelnummern in **Fett**druck sind normalerweise auf Lager.
 Modelle mit 2700K auf Anfrage erhältlich

HAFTUNGSAUSSCHLUSS. Alle aufgeführten Informationen werden nach Dialights bestem Wissen bereitgestellt und sind zum Zeitpunkt ihrer Veröffentlichung richtig. Im Falle einer Bestellung finden Sie unter www.dialight.com die aktuellen Versionen: (a) der relevanten Produktdokumentation (einschließlich der relevanten Datenblätter), (b) der Verkaufsbedingungen von Dialight und (c) der entsprechenden Produktgarantie. Soweit erachtet wird, dass ein Vertrag zwischen Dialight und dem Käufer der Dialight-Produkte und/oder einem Endnutzer geschlossen wird, sind die Versionen der Dokumente, die zum Zeitpunkt des Verkaufs unter www.dialight.com zur Verfügung stehen, in den Vertrag aufzunehmen. Bei einer Abweichung zwischen diesem Dokument und Informationen auf www.dialight.com gelten die Informationen auf unserer Website.

SafeSite® LED-Leuchte Bulkhead

Modelle für Mastbefestigung



Zertifizierungen und Klassifizierungen

- 10 Jahre Garantie
- ATEX / IECEx Zone 1, 21
 - Ex eb mb IIC T4 Gb
 - EX tb IIIC T130 °C Db
- ATEX / IECEx Zone 2, 22
 - Ex ec IIC T4 Gc
 - Ex tc IIIC T130 °C Dc
- Ta = -40 °C bis +65 °C bei Standardmodellen
- Ta = -20 °C bis +55 °C bei Notlichtmodellen
- IP66/67
- IK10
- L70 > 150.000 hours bei 65 °C (149 °F)

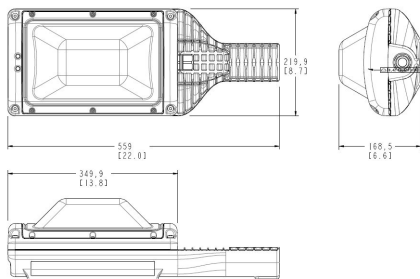
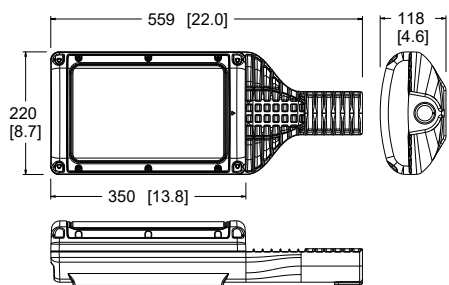

Abmessungen in mm [Zoll]

Mechanische Daten:

Leuchtengewicht:	
Standardmodelle:	7,9 kg (17,4 lb)
Notlichtmodelle:	8,8 kg (19,4 lb)
Versandgewicht:	
Standardmodelle:	8,4 kg (18,5 lb)
Notlichtmodelle:	9,3 kg (20,5 lb)
Kabeleingang:	1 x M25
Zapfen-Eingangsgröße:	ID 35 mm Optional ID 44 mm

Materialien:

Gehäuse:	Aluminium-Druckguss A360
Beschichtung:	Ausgezeichnete Doppelbeschichtung - Versiegelte Polyester-Oberbeschichtung - Epoxyd-Grundierung
Linse:	Klares Polycarbonat Diffuses Polycarbonat (optional) Diffuses gewölbtes Polycarbonat
Befestigungsteile:	Edelstahl 316

Elektrische Daten:

Betriebsspannung:	
Standardmodelle:	100-277 VAC / 120-250 VDC
Notlichtmodelle:	110/120 VAC, 230/240 VAC
Betriebstemperatur:	
Standardmodelle:	-40 °C bis +65 °C (-40 °F bis +149 °F)
Notlichtmodelle:	-20 °C bis +55 °C (-4 °F bis +131 °F)
Störfestigkeit gegen Stoßspannungen:	Getestet nach IEC 61000-4-5 6 kV/3 kA, 1,2/50, 8/20 us Kombinierte Welle Leitung zu Leitung und Leitung zu Masse
Oberschwingungsgehalt:	< 18 %
Leistungsfaktor:	> 0,9
Dimmer:	DALI 1.0 und 2.0 0-10 VDC kontinuierlich dimmbar auf <10 %

Notlichtmodelle: (integrierte Batterie)

Batterielebensdauer* (kreisförmige, optische Klarlinse):

6,5K Lumen Lichtleistung:	180 Min. ~ 900 lm 90 Min. ~ 1100 lm 60 Min. ~ 1140 lm
3K Lumen Lichtleistung:	180 Min. ~ 800 lm 90 Min. ~ 1100 lm 60 Min. ~ 1140 lm

Ungefähre Batterielebensdauer: 4 Jahre

Photometrische Angaben:

Lumen*:	3.000 & 6.500 lm (weißes Licht)
CRI:	> 80 (weißes Licht)
Lichtfarbe (CCT):	5000K (kaltweiß) 4000K (neutralweiß) 2700K (warmweiß) Bernstein Grün

Sofern nicht anders angegeben, sind alle Werte typisch (Toleranz +/- 10 %). *Bei 25 °C Betriebstemperatur

WARNUNG – INSTALLATION UND ZWEITE ABHÄNGUNG. Die Verwendung von Dialight-Produkten ohne ordnungsgemäße Installation (einschließlich zweiter Abhängung/Sicherheitsnetz) und regelmäßige Inspektionen könnte zu schweren Verletzungen oder Tod führen. Dialight empfiehlt bei allen Installationen die Verwendung einer zweiten Abhängung bzw. eines Sicherheitsnetzes (entsprechend der Installationsumgebung). Es ist die ausschließliche Verantwortlichkeit des Vertragsnehmers, Monteurs und/oder Endnutzers: (a) die Eignung des Produkts für seinen vorgesehenen Nutzungszweck zu bestimmen und (b) sicherzustellen, dass das Produkt sicher (ggf. mit zweiter Abhängung/Sicherheitsnetz) und gemäß allen geltenden Gesetzen und Vorschriften montiert wird. Soweit gemäß dem geltenden Gesetz erlaubt, schließt Dialight jegliche Haftung für Körperverletzung und/oder andere Schäden aufgrund der Entfernung oder anderen Positionsänderung dieses Produkts aus.

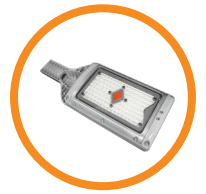

Bestellinformationen

SafeSite® LED-Leuchte Bulkhead – Mastbefestigung

Zone 1, 21

Artikelnummer	Leuchte Lumen	Watt	lm/W	Spannung	CCT	Linse	Lichtverteilung
Modelle für Mastbefestigung							
BPA-4BC2-3NNN-VGN	3.300	22	153	100-277 VAC / 120-250 VDC	5000K (kaltweiß)	Klares Polycarbonat	Kreisförmig
BPA-4BC2-6NNN-VGN	6.200	45	138	100-277 VAC / 120-250 VDC	5000K (kaltweiß)	Klares Polycarbonat	Kreisförmig
BPA-4UC2-3NNN-VGN	3.100	22	144	100-277 VAC / 120-250 VDC	5000K (kaltweiß)	Klares Polycarbonat	Sehr breit (Typ 1)
BPA-4UC2-6NNN-VGN	6.200	45	138	100-277 VAC / 120-250 VDC	5000K (kaltweiß)	Klares Polycarbonat	Sehr breit (Typ 1)
BPA-4BN2-3NNN-VGN	3.300	22	153	100-277 VAC / 120-250 VDC	4.000K (neutralweiß)	Klares Polycarbonat	Kreisförmig
BPA-4BN2-6NNN-VGN	6.200	45	138	100-277 VAC / 120-250 VDC	4.000K (neutralweiß)	Klares Polycarbonat	Kreisförmig
BPA-4UN2-3NNN-VGN	3.100	22	144	100-277 VAC / 120-250 VDC	4.000K (neutralweiß)	Klares Polycarbonat	Sehr breit (Typ 1)
BPA-4UN2-6NNN-VGN	6.200	45	138	100-277 VAC / 120-250 VDC	4.000K (neutralweiß)	Klares Polycarbonat	Sehr breit (Typ 1)
Notlichtmodelle für Mastbefestigung							
BPA-4BCG-3NNN-VGG	3.300	25	132	230-240 VAC	5000K (kaltweiß)	Klares Polycarbonat	Kreisförmig
BPA-4BCG-6NNN-VGG	6.200	48	129	230-240 VAC	5000K (kaltweiß)	Klares Polycarbonat	Kreisförmig
BPA-4UCG-3NNN-VGG	3.100	25	124	230-240 VAC	5000K (kaltweiß)	Klares Polycarbonat	Sehr breit (Typ 1)
BPA-4UCG-6NNN-VGG	6.200	48	129	230-240 VAC	5000K (kaltweiß)	Klares Polycarbonat	Sehr breit (Typ 1)
BPA-4BNG-3NNN-VGG	3.300	25	132	230-240 VAC	4.000K (neutralweiß)	Klares Polycarbonat	Kreisförmig
BPA-4BNG-6NNN-VGG	6.200	48	129	230-240 VAC	4.000K (neutralweiß)	Klares Polycarbonat	Kreisförmig
BPA-4UNG-3NNN-VGG	3.100	25	124	230-240 VAC	4.000K (neutralweiß)	Klares Polycarbonat	Sehr breit (Typ 1)
BPA-4UNG-6NNN-VGG	6.200	48	129	230-240 VAC	4.000K (neutralweiß)	Klares Polycarbonat	Sehr breit (Typ 1)
BPA-6BGG-3NNN-VGG	2.600	33	79	230-240 VAC	Grün	Gewölbt, diffus	Kreisförmig

Zone 2, 22 oder Zone 21

Artikelnummer	Leuchte Lumen	Watt	lm/W	Spannung	CCT	Linse	Lichtverteilung
Modelle für Mastbefestigung							
BPB-4BC2-3NNN-VGN	3.200	22	149	100-277 VAC / 120-250 VDC	5000K (kaltweiß)	Klares Polycarbonat	Kreisförmig
BPB-4BC2-6NNN-VGN	6.700	45	149	100-277 VAC / 120-250 VDC	5000K (kaltweiß)	Klares Polycarbonat	Kreisförmig
BPB-4UC2-3NNN-VGN	3.100	22	144	100-277 VAC / 120-250 VDC	5000K (kaltweiß)	Klares Polycarbonat	Sehr breit (Typ 1)
BPB-4UC2-6NNN-VGN	6.400	45	142	100-277 VAC / 120-250 VDC	5000K (kaltweiß)	Klares Polycarbonat	Sehr breit (Typ 1)
BPB-4BN2-3NNN-VGN	3.200	22	149	100-277 VAC / 120-250 VDC	4.000K (neutralweiß)	Klares Polycarbonat	Kreisförmig
BPB-4BN2-6NNN-VGN	6.700	45	149	100-277 VAC / 120-250 VDC	4.000K (neutralweiß)	Klares Polycarbonat	Kreisförmig
BPB-4UN2-3NNN-VGN	3.100	22	144	100-277 VAC / 120-250 VDC	4.000K (neutralweiß)	Klares Polycarbonat	Sehr breit (Typ 1)
BPB-4UN2-6NNN-VGN	6.700	45	149	100-277 VAC / 120-250 VDC	4.000K (neutralweiß)	Klares Polycarbonat	Sehr breit (Typ 1)
BPB-4BA2-5NNN-VGN	4.200	46	91	100-277 VAC / 120-250 VDC	Bernstein	Klares Polycarbonat	Kreisförmig
Notlichtmodelle für Mastbefestigung							
BPB-4BCG-3NNN-VGG	3.200	25	128	230-240 VAC	5000K (kaltweiß)	Klares Polycarbonat	Kreisförmig
BPB-4BCG-6NNN-VGG	6.700	48	140	230-240 VAC	5000K (kaltweiß)	Klares Polycarbonat	Kreisförmig
BPB-4UCG-3NNN-VGG	3.100	25	124	230-240 VAC	5000K (kaltweiß)	Klares Polycarbonat	Sehr breit (Typ 1)
BPB-4UCG-6NNN-VGG	6.400	48	133	230-240 VAC	5000K (kaltweiß)	Klares Polycarbonat	Sehr breit (Typ 1)
BPB-4BNG-3NNN-VGG	3.200	25	128	230-240 VAC	4.000K (neutralweiß)	Klares Polycarbonat	Kreisförmig
BPB-4BNG-6NNN-VGG	6.700	48	140	230-240 VAC	4.000K (neutralweiß)	Klares Polycarbonat	Kreisförmig
BPB-4UNG-3NNN-VGG	3.100	25	124	230-240 VAC	4.000K (neutralweiß)	Klares Polycarbonat	Sehr breit (Typ 1)
BPB-4UNG-6NNN-VGG	6.400	48	133	230-240 VAC	4.000K (neutralweiß)	Klares Polycarbonat	Sehr breit (Typ 1)
BPB-6BGG-3NNN-VGG	2.600	33	79	230-240 VAC	Grün	Gewölbt, diffus	Kreisförmig

Sofern nicht anders angegeben, sind alle Werte typisch (Toleranz +/- 10 %).
 Artikelnummern in **Fett**druck sind normalerweise auf Lager.
 Modelle mit 2700K auf Anfrage erhältlich
 Option mit 44 mm Zapfen erhältlich

HAFTUNGSAUSSCHLUSS. Alle aufgeführten Informationen werden nach Dialights bestem Wissen bereitgestellt und sind zum Zeitpunkt ihrer Veröffentlichung richtig. Im Falle einer Bestellung finden Sie unter www.dialight.com die aktuellen Versionen: (a) der relevanten Produktdokumentation (einschließlich der relevanten Datenblätter), (b) der Verkaufsbedingungen von Dialight und (c) der entsprechenden Produktgarantie. Soweit erachtet wird, dass ein Vertrag zwischen Dialight und dem Käufer der Dialight-Produkte und/oder einem Endnutzer geschlossen wird, sind die Versionen der Dokumente, die zum Zeitpunkt des Verkaufs unter www.dialight.com zur Verfügung stehen, in den Vertrag aufzunehmen. Bei einer Abweichung zwischen diesem Dokument und Informationen auf www.dialight.com gelten die Informationen auf unserer Website.

Zubehör

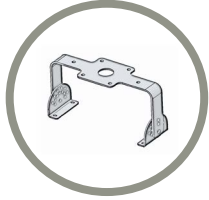

BH-BRKT-SS-ADJ

- Verstellbare Befestigungshalterung aus Edelstahl 316

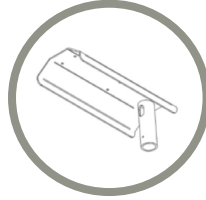

BH-STMB-05-10-HD

- Aluminium-Standfußbefestigung, 5° Aufrichtung – 50 mm Aufsatz

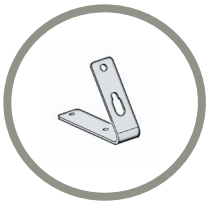

BH-BRKT-A-KIT

- Wand-/ Deckenflächbefestigung aus Edelstahl 316

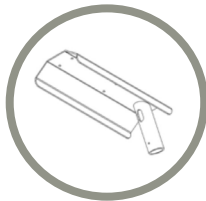

BH-STMB-25-10-HD

- Aluminium-Standfußbefestigung, 25° Aufrichtung – 50 mm Aufsatz

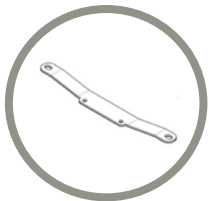

BH-BRKT-F-KIT

- Wand-/ Deckenflächbefestigung aus Edelstahl 316

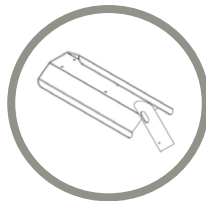

BH-STMB-45-10-HD

- Aluminium-Standfußbefestigung, 45° Aufrichtung – 50 mm Aufsatz

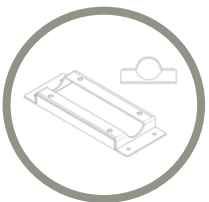

BH-BRKT-LG-PF

- Aluminium-Befestigung mit Rohrschelle – 50 mm

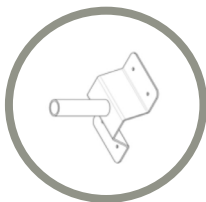

HZX-SPIGOT-34

- Aluminium-Befestigung mit Rohrschelle – 34 mm



H6XCAB72

- 72" Edelstahl-Sicherheitsseil

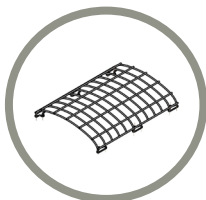

BH-WG-KIT

- Edelstahl-Drahtkorbset

Lichtverteilung - Zone 1

Sehr breiter Strahl (Typ 1) - klar

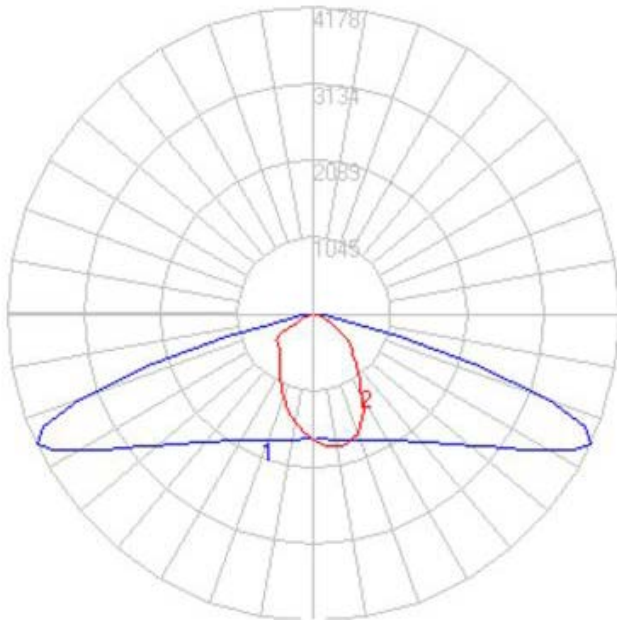

Kreisförmig - klar

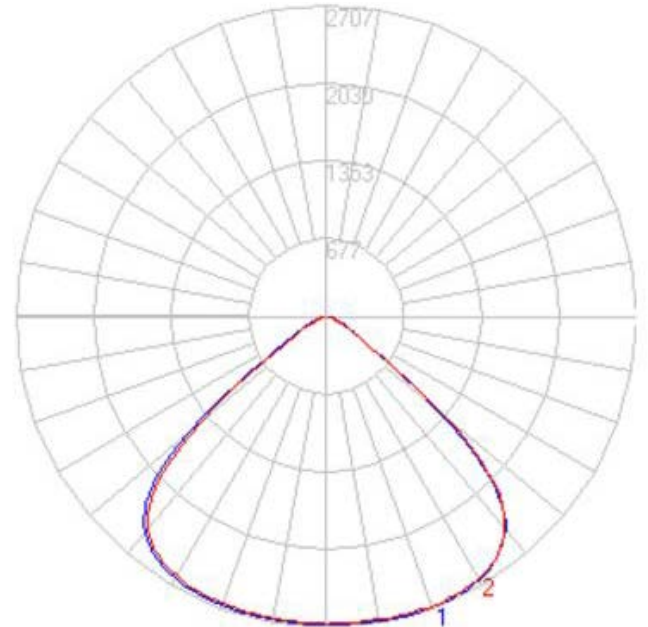

Lichtverteilung - Zone 2

Sehr breiter Strahl (Typ 1) - klar

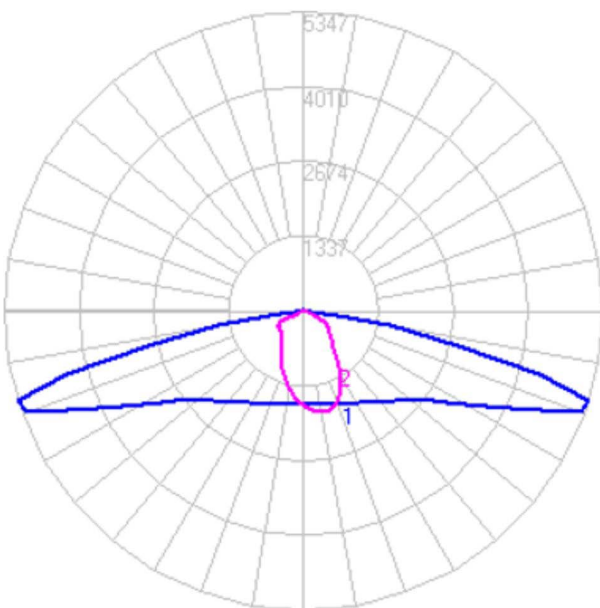

Kreisförmig - klar

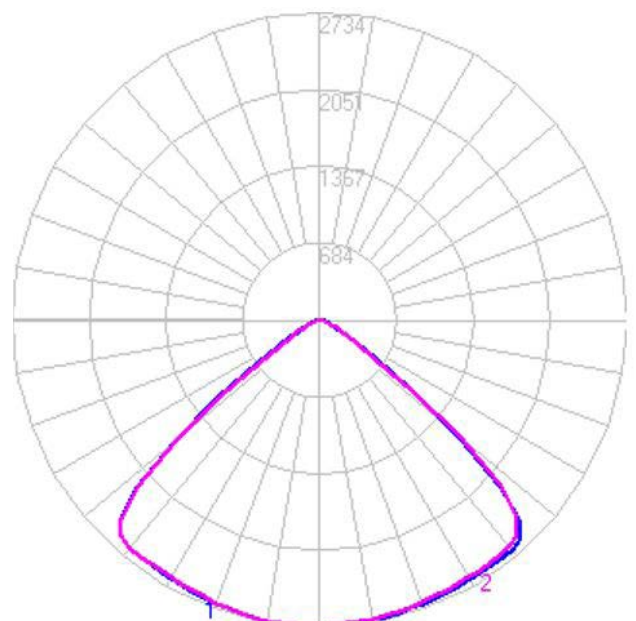

HAFTUNGSAUSSCHLUSS. Alle aufgeführten Informationen werden nach Dialights bestem Wissen bereitgestellt und sind zum Zeitpunkt ihrer Veröffentlichung richtig. Im Falle einer Bestellung finden Sie unter www.dialight.com die aktuellen Versionen: (a) der relevanten Produktdokumentation (einschließlich der relevanten Datenblätter), (b) der Verkaufsbedingungen von Dialight und (c) der entsprechenden Produktgarantie. Soweit erachtet wird, dass ein Vertrag zwischen Dialight und dem Käufer der Dialight-Produkte und/oder einem Endnutzer geschlossen wird, sind die Versionen der Dokumente, die zum Zeitpunkt des Verkaufs unter www.dialight.com zur Verfügung stehen, in den Vertrag aufzunehmen. Bei einer Abweichung zwischen diesem Dokument und Informationen auf www.dialight.com gelten die Informationen auf unserer Website.

Thermisches Abwahlen

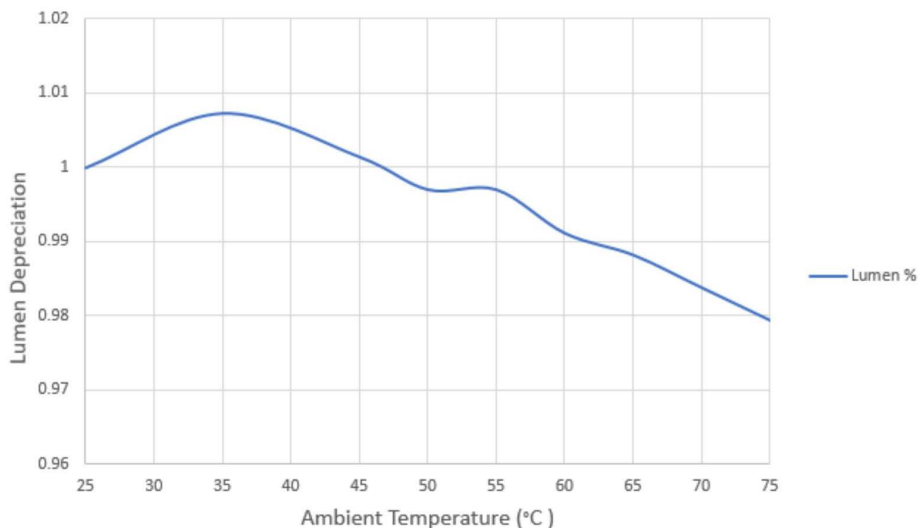

Einschaltstrom/Schutzschalter

Lichtleistung [Lumen]	Einschaltstrom (A) bei Eingangsspannung							
	100 VAC	Dauer (MS)	120 VAC	Dauer (MS)	230 VAC	Dauer (MS)	277 VAC	Dauer (MS)
6.500	6	0,6	8	0,6	15	0,6	18	0,6
3.000	6	0,6	8	0,6	15	0,6	18	0,6

Lichtleistung [Lumen]	Erdableitstrom (mA)			
	100 VAC	120 VAC	230 VAC	277 VAC
6.500	0,5	0,5	0,8	1,0
3.000	0,5	0,5	0,8	1,0

HAFTUNGSAUSSCHLUSS. Alle aufgefuhrten Informationen werden nach Dialights bestem Wissen bereitgestellt und sind zum Zeitpunkt ihrer Veroffentlichung richtig. Im Falle einer Bestellung finden Sie unter www.dialight.com die aktuellen Versionen: (a) der relevanten Produktdokumentation (einschlielich der relevanten Datenblatter), (b) der Verkaufsbedingungen von Dialight und (c) der entsprechenden Produktgarantie. Soweit erachtet wird, dass ein Vertrag zwischen Dialight und dem Kaufer der Dialight-Produkte und/oder einem Endnutzer geschlossen wird, sind die Versionen der Dokumente, die zum Zeitpunkt des Verkaufs unter www.dialight.com zur Verfugung stehen, in den Vertrag aufzunehmen. Bei einer Abweichung zwischen diesem Dokument und Informationen auf www.dialight.com gelten die Informationen auf unserer Website.

Lichtrückgangsfaktor

Vigilant Bulkhead 6.500 lm								
Betriebstemperatur	Stunden							
	0	15000	30000	45000	60000	75000	90000	100000
25 °C	100%	98%	96%	95%	93%	92%	90%	90%
30 °C	100%	98%	96%	95%	93%	92%	90%	90%
35 °C	100%	98%	96%	95%	93%	92%	90%	90%
40 °C	100%	98%	96%	95%	93%	92%	90%	90%
45 °C	100%	98%	96%	95%	93%	92%	90%	90%
50 °C	100%	97%	96%	95%	93%	92%	90%	89%
55 °C	100%	97%	96%	95%	93%	92%	90%	89%
60 °C	99%	97%	95%	94%	93%	91%	90%	89%
65 °C	99%	97%	95%	94%	92%	91%	89%	89%

Basierend auf 9.000 Std. LM80 Daten

Vigilant Bulkhead 3.000 lm								
Betriebstemperatur	Stunden							
	0	15000	30000	45000	60000	75000	90000	100000
25 °C	100%	98%	96%	95%	93%	92%	90%	90%
30 °C	100%	98%	96%	95%	93%	92%	90%	90%
35 °C	100%	98%	96%	95%	93%	92%	90%	90%
40 °C	100%	98%	96%	95%	93%	92%	90%	90%
45 °C	100%	98%	96%	95%	93%	92%	90%	90%
50 °C	100%	97%	96%	95%	93%	92%	90%	89%
55 °C	100%	97%	96%	95%	93%	92%	90%	89%
60 °C	99%	97%	95%	94%	93%	91%	90%	89%
65 °C	99%	97%	95%	94%	92%	91%	89%	89%

Basierend auf 9.000 Std. LM80 Daten

HAFTUNGS AUSSCHLUSS. Alle aufgeführten Informationen werden nach Dialights bestem Wissen bereitgestellt und sind zum Zeitpunkt ihrer Veröffentlichung richtig. Im Falle einer Bestellung finden Sie unter www.dialight.com die aktuellen Versionen: (a) der relevanten Produktdokumentation (einschließlich der relevanten Datenblätter), (b) der Verkaufsbedingungen von Dialight und (c) der entsprechenden Produktgarantie. Soweit erachtet wird, dass ein Vertrag zwischen Dialight und dem Käufer der Dialight-Produkte und/oder einem Endnutzer geschlossen wird, sind die Versionen der Dokumente, die zum Zeitpunkt des Verkaufs unter www.dialight.com zur Verfügung stehen, in den Vertrag aufzunehmen. Bei einer Abweichung zwischen diesem Dokument und Informationen auf www.dialight.com gelten die Informationen auf unserer Website.

Dimmkurven

Dimmung mit DALI-Steuerung

6.500 lm

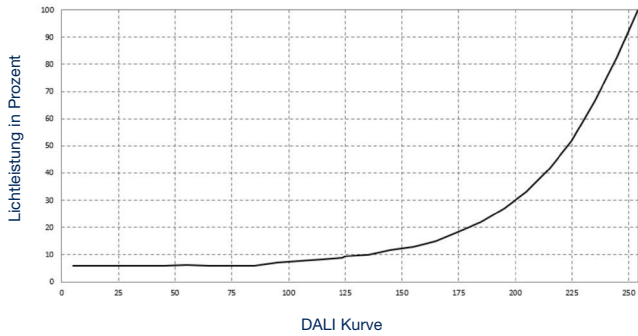

3.000 lm

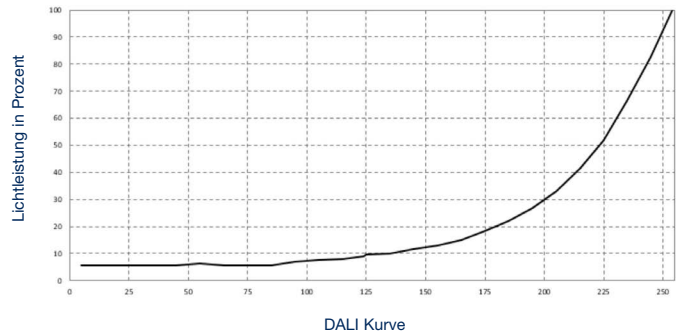

Dimmung 0 - 10 V

6.500 lm

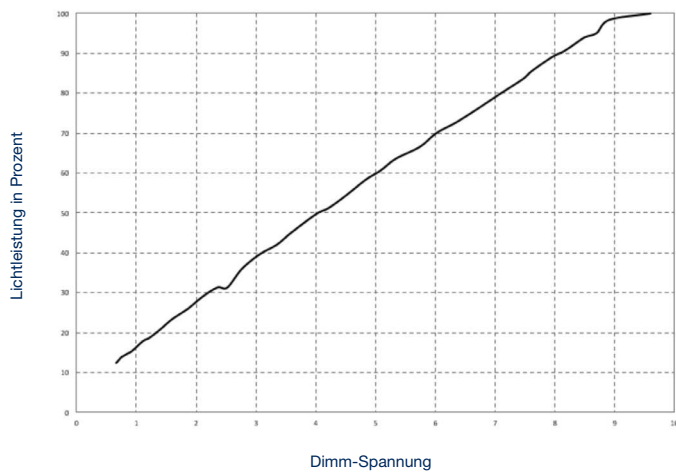

3.000 lm

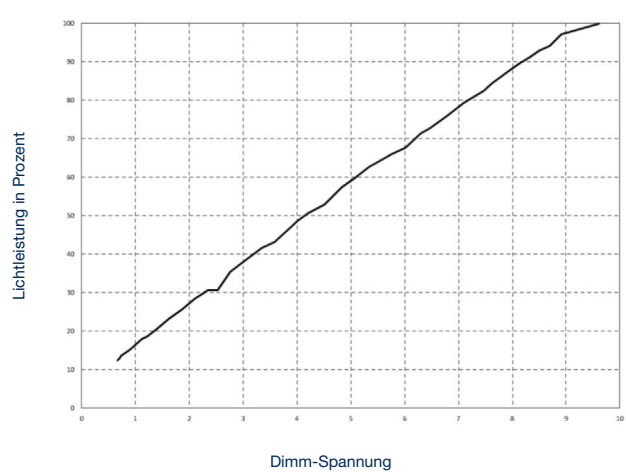

HAFTUNGSAUSSCHLUSS. Alle aufgeführten Informationen werden nach Dialights bestem Wissen bereitgestellt und sind zum Zeitpunkt ihrer Veröffentlichung richtig. Im Falle einer Bestellung finden Sie unter www.dialight.com die aktuellen Versionen: (a) der relevanten Produktdokumentation (einschließlich der relevanten Datenblätter), (b) der Verkaufsbedingungen von Dialight und (c) der entsprechenden Produktgarantie. Soweit erachtet wird, dass ein Vertrag zwischen Dialight und dem Käufer der Dialight-Produkte und/oder einem Endnutzer geschlossen wird, sind die Versionen der Dokumente, die zum Zeitpunkt des Verkaufs unter www.dialight.com zur Verfügung stehen, in den Vertrag aufzunehmen. Bei einer Abweichung zwischen diesem Dokument und Informationen auf www.dialight.com gelten die Informationen auf unserer Website.

Dialight Europe Ltd

Leaf C, Level 36, Tower 42
25 Old Broad Street
London, EC2N 1HQ, United Kingdom
Tel.: +44 (0) 203 058 3540
Kundendienst: +44 (0) 163 866 6541
sales-emea@dialight.com

Südost-Asien

33 Ubi Avenue 3
#07-72 Vertex (Tower A)
Singapur 408868
Tel.: +65 6578 7157
Fax: +65 6578 7150
enquiry@dialight.com.sg

WARNUNG/HAFTUNGS AUSSCHLÜSSE:

Installation und zweite Abhängung. Die Verwendung dieses Produkts ohne ordnungsgemäße Installation (einschließlich zweiter Abhängung/Sicherheitsnetz) und regelmäßige Inspektionen könnte zu schweren Verletzungen oder Tod führen. Dialight empfiehlt bei allen Installationen die Verwendung einer zweiten Abhängung bzw. eines Sicherheitsnetzes (entsprechend der Installationsumgebung). Dialight-Produkte werden für den Kauf, die Installation und die Verwendung durch Endkunden, die für die funktionale Überprüfung, Installation, Verwendung und Instandhaltung solcher Produkte geschult sind und damit Erfahrung haben, hergestellt, und alle Kunden (einschließlich, aber nicht beschränkt auf Endkunden) sind verantwortlich dafür, die Eignung von Dialight-Produkten für die bestimmte Installationsumgebung zu beurteilen. Es ist die ausschließliche Verantwortlichkeit des Vertragsnehmers, Monteurs und/oder Endnutzers: (a) die Eignung des Produkts für seinen vorgesehenen Nutzungszweck zu bestimmen und (b) sicherzustellen, dass das Produkt sicher (ggf. mit zweiter Abhängung/Sicherheitsnetz) und gemäß allen geltenden Gesetzen und Vorschriften montiert wird.

Produktspezifikationen und Garantien. Alle aufgeführten Informationen werden nach Dialights bestem Wissen bereitgestellt und sind zum Zeitpunkt ihrer Veröffentlichung richtig. Alle in diesem Dokument aufgeführten Werte und Leistungsdaten sind Planungs- oder typische Werte bei Messung unter Laborbedingungen. Die Informationen in diesem Dokument können ohne Mitteilung geändert werden. Die in diesem Dokument genannten Produkte oder Software-Lösungen unterliegen den jeweiligen Gewährleistungen und Nutzungs- bzw. Kaufbedingungen. Sofern mit einem autorisierten Vertreter schriftlich nichts anderes vereinbart wurde, garantiert oder sichert Dialight nicht zu, dass seine Produkte sich für einen bestimmten Zweck eignen, und Dialight übernimmt keine Haftung für die Installation und/oder unautorisierte Verwendung seiner Produkte. Im Falle einer Bestellung finden Sie unter www.dialight.com die aktuellen Versionen: (a) der relevanten Produktdokumentation (einschließlich relevanter Datenblätter), (b) der Verkaufsbedingungen von Dialight und (c) der entsprechenden Produktgarantien. Soweit erachtet wird, dass ein Vertrag zwischen Dialight und dem Käufer der Dialight-Produkte und/oder einem Endnutzer geschlossen wird, sind die Versionen der Dokumente, die zum Zeitpunkt des Verkaufs unter www.dialight.com zur Verfügung stehen, in den Vertrag aufzunehmen. Bei einer Abweichung zwischen diesem Dokument und Informationen auf www.dialight.com gelten die Informationen auf unserer Website.

Haftungsausschluss. Soweit gemäß dem geltenden Gesetz erlaubt, schließt Dialight jegliche Haftung für Körperverletzung und/oder andere Schäden aufgrund der Entfernung oder anderen Positionsänderung seiner Produkte aus. Auch wenn Dialight alle angemessenen Anstrengungen unternommen hat, um die Vollständigkeit und Richtigkeit der hierin enthaltenen Informationen sicherzustellen, übernimmt Dialight keine Haftung für Schäden, die auf diese Informationen zurückzuführen sind, sowie für Zusicherungen von Drittparteien, die in Bezug auf Dialight-Produkte abgegeben wurden.